

Katalógus

2002





Telemecanique

Harmony XB5-A

Működtető- és
jelzőkészülékek

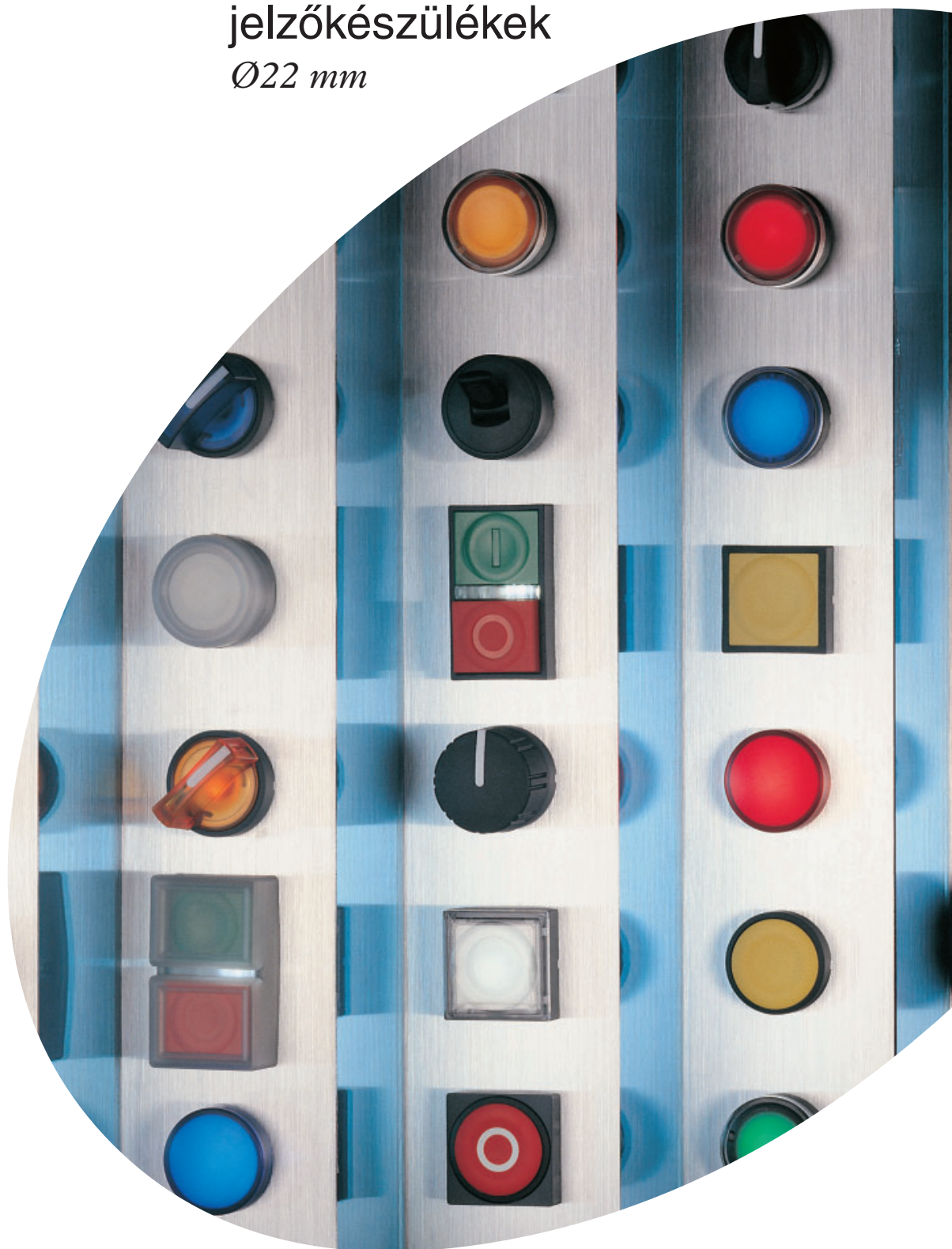
Ø22 mm



Schneider
 **Electric**

Ø 22 mm műanyag nyomógombok és

Érintkező és LED kombinációk

- XB5 komplett egységek
- ZB5 összeépíthető egységek

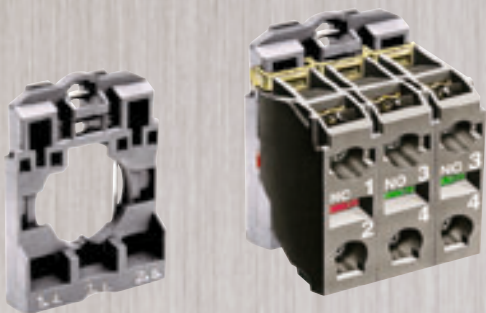

Az 1, 2 vagy 3 elektromos blokk közvetlenül a rögzítőkeret van rápattintva.

- 1 N/C érintkező,
 - 2 N/O érintkező,
- Csatlakozás **rázásálló** csavaros sorkapcsokkal.

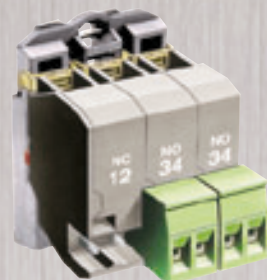

- 1 N/C érintkező,
 - 2 N/O érintkező,
- Csatlakozás **önvágó, késes** dugaszolható csatlakozókkal.



- 2 N/O érintkező,
 - 1 piros, 220 V "Protected LED" világítóblokk.
- Egyetlen sorban többféle funkció lehetősége (mélység: 43 mm).



- 3 N/O érintkező,
 - 1 N/O + N/O kettős érintkező,
 - 1 N/C érintkező.
- Max. 9 érintkező, **3 sorban** egymásra helyezve.

Egyszerű jelölés

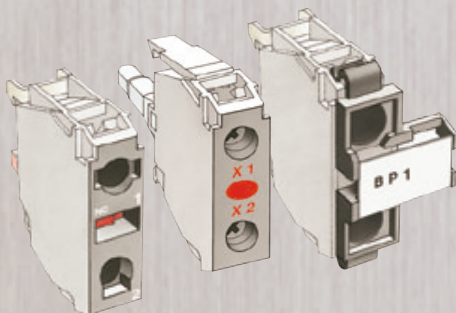

- a terméken meglévő jelölések: sorkapocs száma, szín, típus.
- a hátoldalra kiegészítő címketartó szerelhető.

Csatlakozás

- önvágó, késes dugaszolható csatlakozó,
- rázásálló csavaros sorkapcsok,
- nyomtatott áramkörbe ültethető elemek.

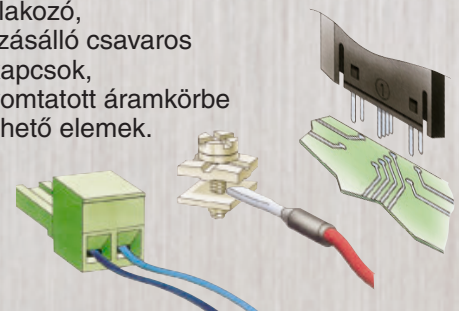

Érintkezőblokk

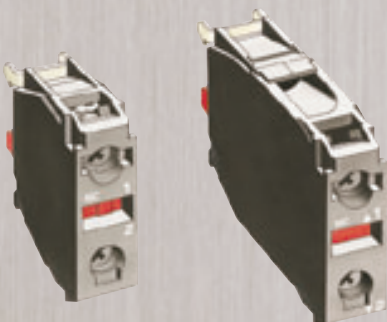

- egyszeres N/C vagy N/O,
- kettős, egy blokkban két érintkező: N/O + N/O, N/O + N/C, N/C + N/C,
- kisteljesítményű érintkező változat, **porvédett, IP5x** védettséggel.

Világító elemek



- „Protected LED”, közvetlen betáplálású 24V(AC/DC), 110V és 230V AC, **univerzális 24...120 V AC/DC és 12 V AC/DC blokkok**, (védtel túlfeszültség, zárlat és elektromágneses zavarás ellen),
- BA9s égők, közvetlen betáplálással vagy transzformátorral



jelzőlámpák

Felirati címke a nyomógombfej alá helyezve



■ Egyedi felirati címkek készíthetők az SIS címketervező szoftver használatával.

Nyomógomb fedőlapkák és címketartók

Különbözőek a nyomógomb
■ helyzetének,
■ színének,
■ kialakításának megfelelően.



■ kerek és négyszögletes nyomógomb- és jelzőlámpafejek

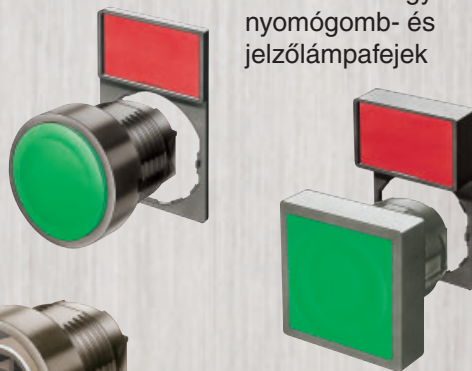

■ egyedi kör alakú nyomógomb fedőlapkák.



■ standard,
■ magasított
■ kétféle méretben: 30x40 mm és 30x50 mm,
■ feliratos vagy üres címkekhez.

Tartalomjegyzék

Bemutató

2-3

Komplett egységek

4-7

Nyomógombok

4-5

Kapcsolók

4-5

Jelzőlámpák

6-7

Világító nyomógombok

6-7

Világító kapcsolók

6-7

Részegységek

8-15

Nyomógombfejek és aljzatok

8-11

Kapcsolófejek és aljzatok

10-11

Jelzőlámpafejek és aljzatok

12-13

BA9s jelzőlámpa és világító
nyomógombfejek és aljzatok

12-13

Világító nyomógomb- és
kapcsolófejek, aljzatok

14-15

Tartozékok

LED és érintkezőblokkok

16-17

Nyomógomb kiegészítők

18-19

Speciális kiegészítők

20-21

Tokozott nyomógombok

22-23

Méretetek

24-28

Műszaki jellemzők

29

Index

30

Bemutató Ø 22 mm-es műanyag nyomógomb

Komplett egységek XB5-A

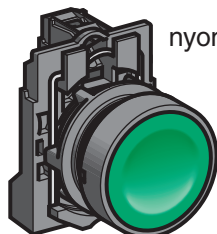

nyomógomb

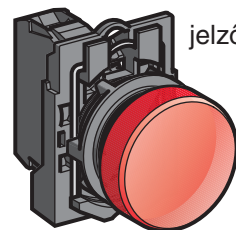

jelzőlámpa

Gyors és egyszerű beépítés

Komponensek és tartozékok ZB



Egyszerű pozicionálás

- a címketartón a fejbe illeszkedő pozicionáló csap található,
- a fejen a helyes pozicionálást jelölés segíti.

A fej rögzítése

- menetes gyűrűvel, vagy
- menetes gyűrűvel és elfordulásgátló lemezzel a választó kapcsolókhöz.
- Az előlapi furat kiképzéséhez illeszkedik a fejen található pozicionáló csap.

„klikk”

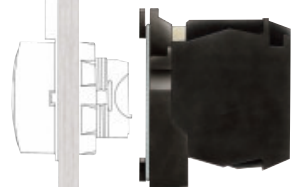

Nyomógombfej/ aljzat összeállítása

- a tartókeret rápattan a fejre.

„klikk”



Elektromos funkciók

- max. 9 érintkező-blokkot lehet egy egységhez alkalmazni.

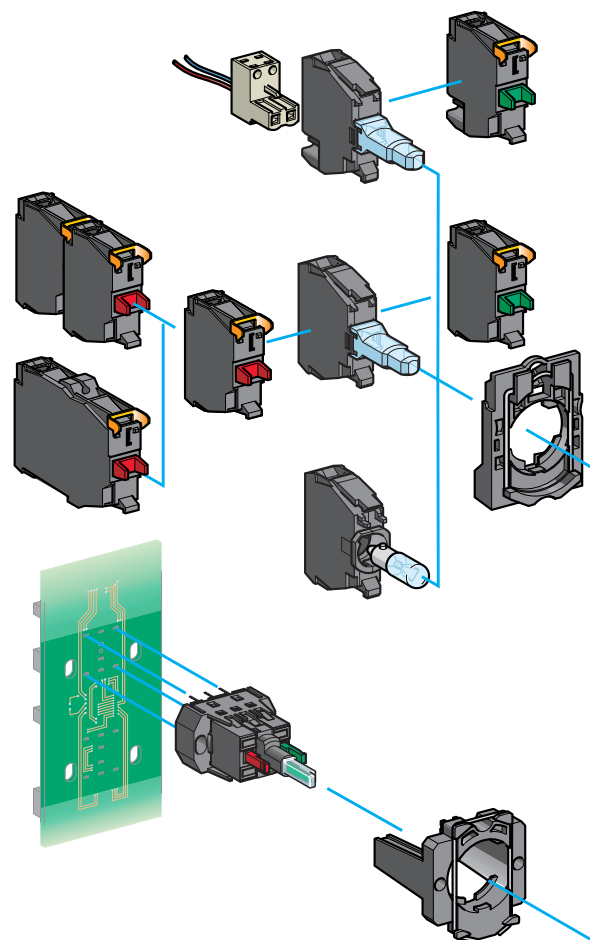

és jelzőlámpa család

Részegységek egyedi összeállításához ZB5-A



nyomógomb:
fej és aljzat
részegységek

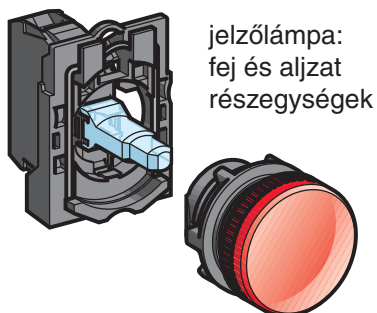

jelzőlámpa:
fej és aljzat
részegységek

Tokozott készülékek XAL

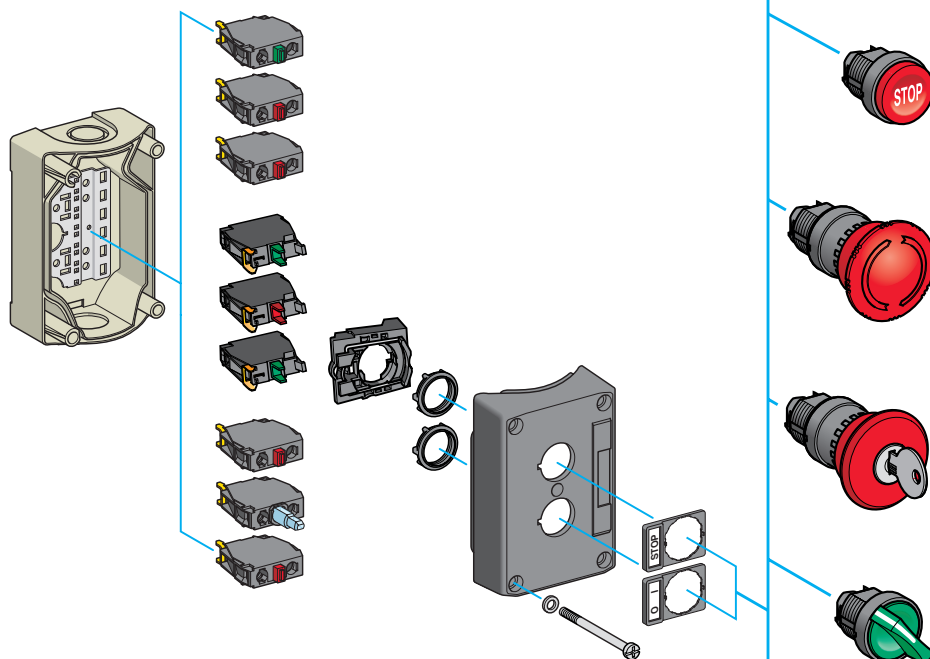
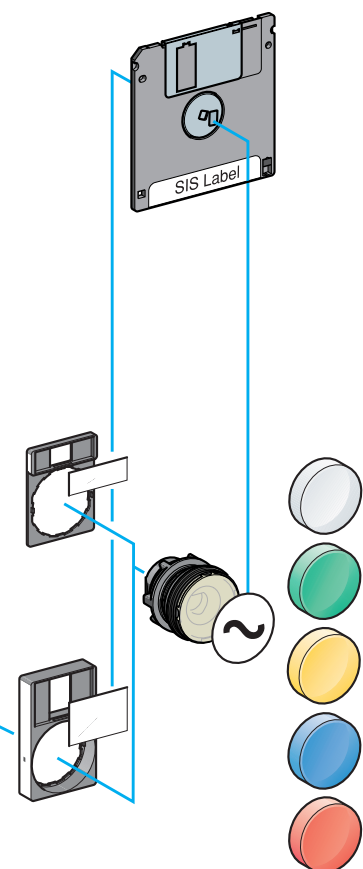

Kétféle összeszerelési lehetőség:

- a tokozat alaplemeztől pattintható speciális érintkező- és LED blokkokkal, vagy
- a fejekhez rögzített standard érintkező- és LED blokkokkal.



Harmony style 5

Komplett egységek, XB5-A

Nyomógombok, kapcsolók

Nyomógombok



síkban lévő



síkban lévő, piros



síkban lévő, zöld,
„I” jellel



síkban lévő,
„O”

Referenciák	XB5-AA*1	XB5-AA42	XB5-AA3311	XB5-AA432 +
Összeállítás	ZB5-AA* + ZB5-AZ101	ZB5-AA4 + ZB5-AZ102	ZB5-AA331 + ZB5-AZ101	ZB5-AA432 +
Érintkező típus^{1,2}	N/O	N/C	N/O	N/C
Szín	● XB5-AA21			
	● XB5-AA31			
	● XB5-AA51			
	● XB5-AA61			

Kettős nyomógombok

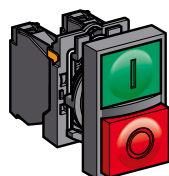

síkban lévő „I”, kiálló „O”
(IP40)

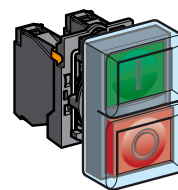

síkban lévő „I” + kiálló „O”
védősapkával (IP66)

Referenciák	XB5-AL845	XB5-AL945	XB5-AT84
Összeállítás	ZB5-AL8434 + ZB5-AZ105	ZB5-AL9434 + ZB5-AZ105	ZB5-AT84
Érintkező^{1,2}	N/O+N/C	N/O+N/C	N/O

³ fokozottan

Kapcsolók



fekete fogantyú

- ∨ kétállású
- ∨ háromállású
- ↕ háromállású visszaugró



fekete kar

Referenciák	XB5-AD21	XB5-AD33	XB5-AD53	XB5-AJ21
Összeállítás	ZB5-AD2 + ZB5-AZ101	ZB5-AD3 + ZB5-AZ103	ZB5-AD5 + ZB5-AZ103	ZB5-AJ2 + ZB5-AZ101
Érintkező^{1,2}	N/O	2N/O	2N/O	N/O
Működés	∨	∨	↕	∨

¹ További érintkező elemek: lásd a 16. oldalt! ² jelölések: N/O: záró érintkező



N/C: nyitó érintkező





piros,
jellel

-AA4322



síkban lévő,
védősapkával

XB5-AP•1



síkban lévő, piros,
védősapkával

XB5-AP42



kiálló piros

XB5-AL42

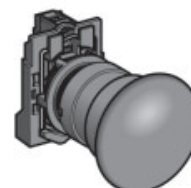

gombafejű fekete

XB5-AC21

ZB5-AZ102	ZB5-AP• + ZB5-AZ101	ZB5-AP4 + ZB5-AZ102	ZB5-AL4 + ZB5-AZ102	ZB5-AC2 + ZB5-AZ101
	N/O	N/C	N/C	N/O

- XB5-AP21**
- XB5-AP31**
- XB5-AP51**
- XB5-AP61**

lító nyomógombok Ø40mm



reteszoldás húzással



reteszoldás forgatással



reteszoldás kulccsal

AT845³	XB5-AT42	XB5-AS8445³	XB5-AS542	XB5-AS9445³	XB5-AS142
+ ZB5-AZ105	ZB5-AT4 + ZB5-AZ102	ZB5-AS844 + ZB5-AZ105	ZB5-AS54+ZB5-AZ102	ZB5-AS944+ZB5-AZ105	ZB5-AS14 + ZB5-AZ102
+N/C	N/C	N/O+N/C	N/C	N/O+N/C	N/C

biztonságos kivétel



kulcsos kapcsoló

- kétállású
- kétállású
visszaugró
- háromállású
- a kulcs kihúzható

XB5-AJ33	XB5-AJ53	XB5-AG21	XB5-AG41	XB5-AG61	XB5-AG03	XB5-AG33
ZB5-AJ3 + ZB5-AZ103	ZB5-AJ5 + ZB5-AZ103	ZB5-AG2 + ZB5-AZ101	ZB5-AG4 + ZB5-AZ101	ZB5-AG6 + ZB5-AZ101	ZB5-AG0 + ZB5-AZ103	ZB5-AG3 + ZB5-AZ103
2N/O	2N/O	N/O	N/O	N/O	2N/O	2N/O

Harmony style 5

Komplett egységek, XB5-A

Jelzőlámpák, világító nyomógombok és kapcsolók

Jelzőlámpák

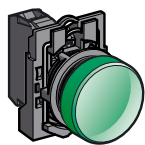

Protected
LED

jelzőlámpa LED-del

Referenciák	XB5-AVB•		XB5-AVG•		XB5-AVM•	
Összeállítás	ZB5-AV0•3 + ZB5-AVB•		ZB5-AV0•3 + ZB5-AVG•		ZB5-AV0•3 + ZB5-AVM•	
Tápfeszültség (V)	~ 24		* ~ 48...120		~ 230...240	
Szín	○	XB5-AVB1	○	XB5-AVG1	○	XB5-AVM1
	●	XB5-AVB3	●	XB5-AVG3	●	XB5-AVM3
	●	XB5-AVB4	●	XB5-AVG4	●	XB5-AVM4
	●	XB5-AVB5	●	XB5-AVG5	●	XB5-AVM5
	●	XB5-AVB6	●	XB5-AVG6	●	XB5-AVM6

Világító nyomógombok



Protected
LED

LED-del

Referenciák	XB5-AW3•B5		XB5-AW3•G5		XB5-AW3•M5	
Összeállítás	ZB5-AW3•3 + ZB5-AW0B•5		ZB5-AW3•3 + ZB5-AW0G•5		ZB5-AW3•3 + ZB5-AW0M•5	
Tápfeszültség (V)	~ 24		* ~ 48...120		~ 230...240	
Érintkezők ^{2,3}	N/O+N/C		N/O+N/C		N/O+N/C	
Szín	○	XB5-AW31B5	○	XB5-AW31G5	○	XB5-AW31M5
	●	XB5-AW33B5	●	XB5-AW33G5	●	XB5-AW33M5
	●	XB5-AW34B5	●	XB5-AW34G5	●	XB5-AW34M5
	●	XB5-AW35B5	●	XB5-AW35G5	●	XB5-AW35M5
	●	XB5-AW36B5	●	XB5-AW36G5	●	XB5-AW36M5

Kettős nyomógomb sárga jelzőfényel

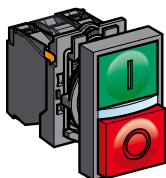

Protected
LED

zöld: síkban lévő „I” jelzéssel,
piros: kiálló „O” jelzéssel

Referenciák	XB5-AW84B5		XB5-AW84G5		XB5-AW84M5	
Összeállítás	ZB5-AW843743 + ZB5-AW0B55		ZB5-AW843743 + ZB5-AW0G55		ZB5-AW843743 + ZB5-AW0M55	
Tápfeszültség (V)	~ 24		* ~ 48...120		~ 230...240	
Érintkezők ^{2,3}	N/O+N/C		N/O+N/C		N/O+N/C	

² további érintkező elemek lásd a 16. oldal

³ jelölések: N/O: záró érintkező



N/C: nyitó érintkező



Jelzőlámpák BA9s izzóhoz



BA9s izzóhoz¹

XB5-AV6•

ZB5-AV0• + ZB5-AV6
≤ 250

○	XB5-AV61
●	XB5-AV63
●	XB5-AV64
●	XB5-AV65

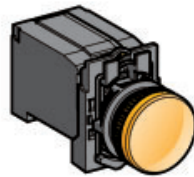

BA9s izzóval, transzformátorral

XB5-AV3•

ZB5-AV0• + ZB5-AV3
~ 110...120, 50/60 Hz

○	XB5-AV31
●	XB5-AV33
●	XB5-AV34
●	XB5-AV35

XB5-AV4•

ZB5-AV0• + ZB5-AV4
~ 230...240, 50/60 Hz

○	XB5-AV41
●	XB5-AV43
●	XB5-AV44
●	XB5-AV45

¹ izzó nélkül, izzók: lásd az 20. oldalon

Világító nyomógombok BA9s izzóhoz



BA9s izzóhoz¹

XB5-AW3•65

ZB5-AW3• + ZB5-AW065
≤ 250
N/O+N/C

○	XB5-AW3165
●	XB5-AW3365
●	XB5-AW3465
●	XB5-AW3565

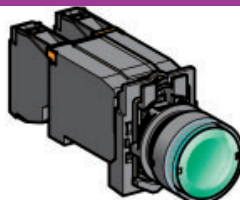

BA9s izzóval, transzformátorral

XB5-AW3•35

ZB5-AW3• + ZB5-AW035
~ 110...120, 50/60 Hz

○	XB5-AW3135
●	XB5-AW3335
●	XB5-AW3435
●	XB5-AW3535

XB5-AW3•45

ZB5-AW3• + ZB5-AW045
~ 230...240, 50/60 Hz

○	XB5-AW3145
●	XB5-AW3345
●	XB5-AW3445
●	XB5-AW3545

¹ izzó nélkül, izzók: lásd az 20. oldalon

Világító kapcsolók



Protected
LED

normál fogantyú, 2 állású

Referenciák	XB5-AK12•B5	XB5-AK12•G5	XB5-AK12•M5
Összeállítás	ZB5-AK12•3 + ZB5-AW0B•5	ZB5-AK12•3 + ZB5-AW0G•5	ZB5-AK12•3 + ZB5-AW0M•5
Tápfeszültség (V)	~ 24	 ~ 48...120	~ 230...240
Érintkező ^{2,3}	N/O+N/C	N/O+N/C	N/O+N/C
Szín	● XB5-AK123B5 ● XB5-AK124B5 ● XB5-AK125B5	● XB5-AK123G5 ● XB5-AK124G5 ● XB5-AK125G5	● XB5-AK123M5 ● XB5-AK124M5 ● XB5-AK125M5

Harmony style 5

Részegységek, ZB5-A

Nyomógombfejek és aljzatok

Nyomógombfejek



síkban lévő



síkban lévő,
átlátszó címkéhez¹



síkban lévő



kiálló

Referenciák	ZB5-AA•	ZB5-AA•8	ZB5-CA•	ZB5-AL•	ZB5-AL•
Szín/Jelölés	○ ZB5-AA1	○ ZB5-AA18	□ ZB5-CA1	○ ZB5-AL1	□ ZB5-AL1
	● ZB5-AA2	-	■ ZB5-CA2	● ZB5-AL2	■ ZB5-AL2
	● ZB5-AA3	● ZB5-AA38	■ ZB5-CA3	● ZB5-AL3	■ ZB5-AL3
	● ZB5-AA4	● ZB5-AA48	■ ZB5-CA4	● ZB5-AL4	■ ZB5-AL4
	● ZB5-AA5	● ZB5-AA58	■ ZB5-CA5	● ZB5-AL5	■ ZB5-AL5
	● ZB5-AA6	● ZB5-AA68	■ ZB5-CA6	● ZB5-AL6	■ ZB5-AL6

¹ címkék lásd az 19. oldalon

Kettős nyomógombfejek



síkban lévő
jelölés nélkül
IP40



síkban lévő,
(„I” „O” jelöléssel)
IP40



síkban lévő,
védősapkával IP66,
jelölés nélkül



síkban lévő,
védősapkával
(„I” „O” jelöléssel)

Referenciák	ZB5-AA81••	ZB5-AA82••	ZB5-AA91••	ZB5-AA92••
	■ ZB5-AA8134	■ ZB5-AA8234	■ ZB5-AA9134	■ ZB5-AA9234
	■ ZB5-AA8112	■ ZB5-AA8212	■ ZB5-AA9112	■ ZB5-AA9212

Nyomógombfejek jelöléssel



síkban lévő



kiálló



síkban lévő

Referenciák ³	ZB5-AA•••	ZB5-AL•••	ZB5-CA•••
Jelölések/Szín	↑ ZB5-AA331		↑ ZB5-CA331
	○ ZB5-AA432	○ ZB5-AL432	○ ZB5-CA432
	STOP ZB5-AA434	STOP ZB5-AL434	↑ ZB5-CA2912
	START ZB5-AA333		R ZB5-CA6939
	↑ ZB5-AA334 ⁴		
	↑ ZB5-AA335 ⁴		

Megnyomásra benmaradó



síkban lévő



kiálló



síkban lévő

ZB5-AH•	ZB5-AH•	ZB5-CH••
○ ZB5-AH01	○ ZB5-AH1	□ ZB5-CH01
● ZB5-AH02	● ZB5-AH2	■ ZB5-CH02
● ZB5-AH03	● ZB5-AH3	■ ZB5-CH03
● ZB5-AH04	● ZB5-AH4	■ ZB5-CH04
● ZB5-AH05	● ZB5-AH5	■ ZB5-CH05
● ZB5-AH06	● ZB5-AH6	■ ZB5-CH06

³ egyéb típusok lásd részletes katalógusunkat ⁴ a fedőlapkák a kívánt iránynak megfelelően bepattinthatóak

álló	magasított védőgyűrűvel	védősapkával*	védősapkával átlátszó címkéhez ¹	színes fedőlapka nélkül ²	színes fedőlapka készlettel
-CL•	ZB5-AA•4	ZB5-AP•	ZB5-AP•8	ZB5-AA0	ZB5-AA9
-CL1	ZB5-AA14	ZB5-AP1	ZB5-AP18	² különböző fedőlapok lásd az 18. oldalon	
-CL2	ZB5-AA24	ZB5-AP2	-		
-CL3	ZB5-AA34	ZB5-AP3	ZB5-AP38		
-CL4	ZB5-AA44	ZB5-AP4	ZB5-AP48		
-CL5	ZB5-AA54	ZB5-AP5	ZB5-AP58		
-CL6	ZB5-AA64	ZB5-AP6	ZB5-AP68		



* Nyomógombfejek színes szilikon védősapkával, melyek előlről szerelhetők: adjon egy S karaktert a referenciaszámhoz pl: ZB5-AP1 helyett **ZB5-AP1S** (XAL tokozatba)

lévő, IP66, jelöléssel)	felső: síkban alsó: kiálló IP40	felső: síkban, („I” jelöléssel) alsó: kiálló („O” jelöléssel) IP40	felső: síkban, alsó: kiálló védősapkával IP66, jelölés nélkül	felső: síkban, („I” jelöléssel) alsó: kiálló, („O” jelöléssel) védősapkával IP66
AA92••	ZB5-AL83••	ZB5-AL84••	ZB5-AL93••	ZB5-AL94••
AA9234	ZB5-AL8334	ZB5-AL8434	ZB5-AL9334	ZB5-AL9434
AA9212	ZB5-AL8312	ZB5-AL8412	ZB5-AL9312	ZB5-AL9412

Zárható nyomógombfejek



lenyomva elfordítható fej, kulcsos, zárható



lenyomva elfordítható fej

Referenciák	ZB5-AF••	ZB5-AF•••
Működés/Érintkező ^{5,6}	ZB5-AFDA	ZB5-AF
	ZB5-AFDB	ZB5-AF351
	ZB5-AFDC	
	ZB5-AFDD	

¹ kulcs: N°455

: a kulcs kihúzható

: zárható

⁵ jelölések: N/O: záró érintkező



N/C: nyitó érintkező



⁶ további érintkezők: lásd. 16. old. ⁷ csatlakozó: lásd 16. old.

Aljzatok (rögzítőkeret + kontaktusblokk)



csavaros csatlakozás



dugaszolható⁷

	ZB5-AZ10•	ZB5-AZ10•4
N/O	ZB5-AZ101	N/O ZB5-AZ1014
N/C	ZB5-AZ102	N/C ZB5-AZ1024
2N/O	ZB5-AZ103	2N/O ZB5-AZ1034
2N/C	ZB5-AZ104	2N/C ZB5-AZ1044
N/O+N/C	ZB5-AZ105	N/O+N/C ZB5-AZ1054
N/O+2N/C	ZB5-AZ141	N/O+2N/C ZB5-AZ1414

Harmony style 5

Részegységek, ZB5-A

Vészleállító- és kapcsolófejek, aljzatok

Gombfej (visszaálló)



átmérő	Ø30	Ø40	Ø60 ¹
Referenciák	ZB5-AC•4	ZB5-AC•	ZB5-AR• ¹
Szín	<ul style="list-style-type: none"> ● ZB5-AC24 ● ZB5-AC34 ● ZB5-AC44 ● ZB5-AC54 ● ZB5-AC64 	<ul style="list-style-type: none"> ● ZB5-AC2 ● ZB5-AC3 ● ZB5-AC4 ● ZB5-AC5 ● ZB5-AC6 	<ul style="list-style-type: none"> ● ZB5-AR2 ● ZB5-AR3 ● ZB5-AR4 ● ZB5-AR5 ● ZB5-AR6



¹ félgömb alakú fejjel: **ZB5-AR•16** (pl: kétkezes indítókhöz)

Vészleállító (gomb) fej

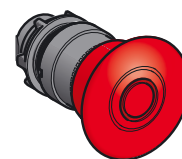

reteszoldás húzással

átmérő	Ø30	Ø40	Ø60 ¹
Referenciák	ZB5-AT••	ZB5-AT•	ZB5-AT•
Szín	<ul style="list-style-type: none"> ● ZB5-AT24 ● ZB5-AT44 	<ul style="list-style-type: none"> ● ZB5-AT2 ● ZB5-AT4 ● ZB5-AT84² 	<ul style="list-style-type: none"> ● ZB5-AT2 ● ZB5-AT4 ● ZB5-AT84²

² fokozottan biztonságos kivitel, max. 4 érintkezőblokk

Kapcsolófejek (a szélő kontaktusok működtetéséhez)



fekete kar



fekete hosszú kar

Referenciák	fekete kar	fekete hosszú kar
Működés	<ul style="list-style-type: none"> ✓ ZB5-AD• ✓ ZB5-AD2³ ✓ ZB5-AD4³ ✓ ZB5-AD3 ✓ ZB5-AD5 ✓ ZB5-AD7 ✓ ZB5-AD8 	<ul style="list-style-type: none"> ✓ ZB5-AJ• ✓ ZB5-AJ2³ ✓ ZB5-AJ4³ ✓ ZB5-AJ3 ✓ ZB5-AJ5 ✓ ZB5-AJ7 ✓ ZB5-AJ8

2002.

³ középső kontaktusokat is működtető fej: adjon **M** karaktert a referenciaszámhoz: ZB5-AD2 helyett: **ZB5-AD2M**.
(Csak a jelölt típusoknál.)

Kapcsolófej színes fogantyúval



Szín	○	●	●	●
Működés	<ul style="list-style-type: none"> ✓ ZB5-AD201 ✓ ZB5-AD401 ✓ ZB5-AD301 ✓ ZB5-AD501 ✓ ZB5-AD701 ✓ ZB5-AD801 	<ul style="list-style-type: none"> ✓ ZB5-AD203 ✓ ZB5-AD403 ✓ ZB5-AD303 ✓ ZB5-AD503 ✓ ZB5-AD703 ✓ ZB5-AD803 	<ul style="list-style-type: none"> ✓ ZB5-AD204 ✓ ZB5-AD404 ✓ ZB5-AD304 ✓ ZB5-AD504 ✓ ZB5-AD704 ✓ ZB5-AD804 	<ul style="list-style-type: none"> ✓ ZB5-AD205 ✓ ZB5-AD405 ✓ ZB5-AD305 ✓ ZB5-AD505 ✓ ZB5-AD705 ✓ ZB5-AD805

- ✓ kétállású
- ✓ kétállású visszaugró
- ✓ háromállású
- ✓ háromállású középre visszaugró
- ✓ háromállású balról visszaugró
- ✓ háromállású jobbról visszaugró



reteszoldás forgatással



reteszoldás kulccsal (N° 455)

	Ø30	Ø40	Ø60	Ø30	Ø40	Ø60
B5-AX•	ZB5-AS•					
B5-AX2	● ZB5-AS42	● ZB5-AS52	● ZB5-AS62	● ZB5-AS72	● ZB5-AS12	● ZB5-AS22
B5-AX4	● ZB5-AS44	● ZB5-AS54	● ZB5-AS64	● ZB5-AS74	● ZB5-AS14	● ZB5-AS24
	● ZB5-AS834 ²	● ZB5-AS844 ²		● ZB5-AS934 ²	● ZB5-AS944 ²	● ZB5-AS964 ²
		● ZB5-AS55				

alkalmazható

Billenőkapcsoló



forgatógomb



kulcsos kapcsoló⁴



billenőkapcsoló

	ZB5-AG•		ZB5-AD2•	ZB5-AD48
ZB5-AD9			kétállású	visszaugró
ZB5-AD29	✓ ZB5-AG2 ³	✓ ZB5-AG0	● ZB5-AD28	ZB5-AD48
ZB5-AD49	✓ ZB5-AG4 ³	✓ ZB5-AG3	□ ZB5-AD2801	
ZB5-AD39	✓ ZB5-AG6 ³	✓ ZB5-AG5	■ ZB5-AD2804	
ZB5-AD59		✓ ZB5-AG9	■ ZB5-AD2806	
ZB5-AD79	⁴ kulcs: N° 455	✓ ZB5-AG09		
ZB5-AD89	⌘ : a kulcs kihúzható	✓ ZB5-AG1		
		✓ ZB5-AG7		
		✓ ZB5-AG8		
		✓ ZB5-AG08		

Aljzatok (rögzítőkeret + kontaktusblokk)



csavaros csatlakozás



dugaszolható²

Referenciák	ZB5-AZ10•	ZB5-AZ10•4
Érintkező ^{3,4}	N/O ZB5-AZ101	N/O ZB5-AZ1014
	N/C ZB5-AZ102	N/C ZB5-AZ1024
	2N/O ZB5-AZ103	2N/O ZB5-AZ1034
	2N/C ZB5-AZ104	2N/C ZB5-AZ1044
	N/O+N/C ZB5-AZ105	N/O+N/C ZB5-AZ1054
	N/O+2N/C ZB5-AZ141	N/O+2N/C ZB5-AZ1414

² csatlakozó lásd 16. oldalt ³ további érintkezők lásd az 16. oldalt ⁴ jelölések: N/O: záró érintkező



N/C: nyitó érintkező



Harmony style 5

Részegységek, ZB5-A

Jelzőlámpafejek és aljzatok LED-hez, BA9s részegységek

Jelzőlámpa komponensek

Fej

Protected
LED



jelzőlámpafej
LED-hez

jelzőlámpafej
5 színű búrával

jelzőlámpafej
LED-hez

jelzőlámpafej
5 színű búrával

aljzat csavaros
csatlakozással

Referenciák	ZB5-AV0•3*	ZB5-AV003 ¹	ZB5-CV0•3	ZB5-CV003	ZB5-AVJ•	ZB5-AVJ•
Tápfeszültség (V)	-				~ 12	~ 12
Szín/Jelölés	<ul style="list-style-type: none"> ZB5-AV013 ZB5-AV033 ZB5-AV043 ZB5-AV053 ZB5-AV063 		<ul style="list-style-type: none"> ZB5-CV013 ZB5-CV033 ZB5-CV043 ZB5-CV053 ZB5-CV063 		<ul style="list-style-type: none"> ZB5-AVJ1 ZB5-AVJ3 ZB5-AVJ4 ZB5-AVJ5 ZB5-AVJ6 	<ul style="list-style-type: none"> ZB5-AVJ1 ZB5-AVJ3 ZB5-AVJ4 ZB5-AVJ5 ZB5-AVJ6

Új * rovátkolt búrával: ZB5-AV0•3S
átlátszó címkehez: ZB5-AV0•3E

¹ rovátkolt búrával kültérre:
ZB5-AV003S

2002. ² teszt bemenettel:

Jelzőlámpa komponensek BA9s izzóhoz

Fej



fej BA9s típushoz⁴

Referenciák	ZB5-AV0•
Tápfeszültség	-
Szín	<ul style="list-style-type: none"> ZB5-AV01 ZB5-AV03 ZB5-AV04 ZB5-AV05 ZB5-AV06 ZB5-AV07

⁴ rovátkolt búrával: ZB5-AV0•S

Aljzat (rögítőkeret + BA9s foglalat)



aljzat BA9s izzóhoz, közvetlen betáplálás (izzó)

Referenciák	ZB5-AV6 ⁶
Tápfeszültség	≤ 250 (max. 2.4 W)
Szín	

⁵ izzó: lásd 20. oldal

2002. ⁶ teszt bemenettel: ZB5-AV156

Világító nyomógomb komponensek BA9s típusú izzókhöz

Fej



síkban lévő

kiálló

Referenciák	ZB5-AW3• ⁷	ZB5-AW1•
Szín	<ul style="list-style-type: none"> ZB5-AW31 ZB5-AW33 ZB5-AW34 ZB5-AW35 ZB5-AW36 ZB5-AW37 	<ul style="list-style-type: none"> ZB5-AW11 ZB5-AW13 ZB5-AW14 ZB5-AW15 ZB5-AW16 ZB5-AW17

⁷ rovátkolt búrával: ZB5-AW3•S

Aljzat (rögítőkeret + BA9s foglalat + kontaktusblokkok)



közvetlen betáplálás,

Referenciák	ZB5-AW061	ZB5-AW
Tápfeszültség		
Érintkező ^{8,9}	N/O	N/C
Szín		

⁸ A további érintkező elemek lásd 16. oldal ⁹ jelölések: N/O: záró érintkező

LED blokk)

**Protected[®]
LED**



dugaszolható
csatlakozással³

ZB5-AVB•	ZB5-AVBG•	ZB5-AVG•	ZB5-AVM•	ZB5-AVB•4	ZB5-AVG•4	ZB5-AVM•4
~ 24 ²	Új ~ 24-120	~ 110...120	~ 230...240	~ 24	Új ~ 48...120	~ 230...240
ZB5-AVB1	ZB5-AVBG1	ZB5-AVG1	ZB5-AVM1	ZB5-AVB14	ZB5-AVG14	ZB5-AVM14
ZB5-AVB3	ZB5-AVBG3	ZB5-AVG3	ZB5-AVM3	ZB5-AVB34	ZB5-AVG34	ZB5-AVM34
ZB5-AVB4	ZB5-AVBG4	ZB5-AVG4	ZB5-AVM4	ZB5-AVB44	ZB5-AVG44	ZB5-AVM44
ZB5-AVB5	ZB5-AVBG5	ZB5-AVG5	ZB5-AVM5	ZB5-AVB54	ZB5-AVG54	ZB5-AVM54
ZB5-AVB6	ZB5-AVBG6	ZB5-AVG6	ZB5-AVM6	ZB5-AVB64	ZB5-AVG64	ZB5-AVM64

ZB5-AVB•156

A fej színével megegyező színű LED-et tartalmazó aljzatot kell választani! ³ csatlakozó: lásd a 16. oldalon

nélkül)⁵



beépített transzformátorral BA9s izzóval (szekunder: 1,2 VA, 6 V)

ZB5-AV3	ZB5-AV4	ZB5-AV5
~ 110...120 V	~ 230...240 V	~ 400 V



beépített transzformátorral BA9s LED-el

ZB5-AV4D•	ZB5-AV5D•
~ 230 V (50 Hz)	~ 400 V (50/60 Hz)
ZB5-AV4D1	ZB5-AV5D1
ZB5-AV4D3	ZB5-AV5D3
ZB5-AV4D4	ZB5-AV5D4
ZB5-AV4D5	ZB5-AV5D5
ZB5-AV4D6	ZB5-AV5D6

izzó nélkül

062	ZB5-AW063	ZB5-AW065	ZB5-AW041	ZB5-AW045	ZB5-AW05D•5
< 250 V (max. 2.4 W)			~230...240 V ¹⁰		~ 400 V ¹¹
	2N/O	N/O+N/C	N/O	N/O+N/C	N/O+N/C
					ZB5-AW05D15
					ZB5-AW05D35
					ZB5-AW05D45
					ZB5-AW05D55
					ZB5-AW05D65

N/C: nyitó érintkező

¹⁰ ~110 V esetén a két utolsó számjegy 31 ill. 35-re változik
~400 V esetén a két utolsó számjegy 51 ill. 55-re változik





¹¹ ~110 V-os változat: lásd a részletes katalógust

Harmony style 5

Részegységek, ZB5-A

Világító nyomógomb- és kapcsolófejek, aljzatok Protected® LED-hez

Világító nyomógombfejek



						
		síkban lévő	síkban lévő, világító gyűrűvel	síkban lévő, átlátszó címkéhez	síkban lévő, védősapkával	
Referenciák		ZB5-AW3•3	ZB5-AW9•3	ZB5-AA•8	ZB5-AW5•3	ZB5-
Szín		○ ZB5-AW313 ● ZB5-AW333 ● ZB5-AW343 ● ZB5-AW353 ● ZB5-AW363	○ ZB5-AW913 ● ZB5-AW933 ● ZB5-AW943 ● ZB5-AW953 ● ZB5-AW963	○ ZB5-AA18 ● ZB5-AA38 ● ZB5-AA48 ● ZB5-AA58 ● ZB5-AA68	○ ZB5-AW513 ● ZB5-AW533 ● ZB5-AW543 ● ZB5-AW553 ● ZB5-AW563	○ ZB5- ● ZB5- ● ZB5- ● ZB5- ● ZB5-

Kettős nyomógombfejek középső jelzőfényvel¹

						
		2 síkban lévő IP40	2 síkban lévő („I” és „O” jelöléssel) IP40	1 síkban lévő 1 kiálló IP40	1 síkban, 1 kiálló („I” és „O” jelöléssel) IP40	Világító kapo
Referenciák		ZB5-AW81•••3	ZB5-AW82•••3	ZB5-AW83•••3	ZB5-AW84•••3	Referenciák
Szín		■ ZB5-AW812743 ■ ZB5-AW813743 ■ ZB5-AW811723	■ ZB5-AW822743 ■ ZB5-AW823743 ■ ZB5-AW821723	■ ZB5-AW832743 ■ ZB5-AW833743 ■ ZB5-AW831723	■ ZB5-AW842743 ■ ZB5-AW843743 ■ ZB5-AW841723	Szín































¹ a jelzőfény színe megegyezik a kiválasztott aljzatban található LED színével

Aljzat világító elemekhez (rögzítőkeret + kontaktusblokk + integrált LED)











































							
Tápfeszültség (V)		csavaros csatlakozás ²	≈ 24	csavaros csatlakozás ²			
Referenciák		ZB5-AW0B•1	ZB5-AW0B•2	ZB5-AW0B•3	ZB5-AW0B•5	ZB5-AW0G•1	ZB5-
Érintkező típus ^{3,4}		N/O	N/C	2N/O	N/O+N/C	N/O	
Szín		○ ZB5-AW0B11 ● ZB5-AW0B31 ● ZB5-AW0B41 ● ZB5-AW0B51 ● ZB5-AW0B61	○ ZB5-AW0B12 ● ZB5-AW0B32 ● ZB5-AW0B42 ● ZB5-AW0B52 ● ZB5-AW0B62	○ ZB5-AW0B13 ● ZB5-AW0B33 ● ZB5-AW0B43 ● ZB5-AW0B53 ● ZB5-AW0B63	○ ZB5-AW0B15 ● ZB5-AW0B35 ● ZB5-AW0B45 ● ZB5-AW0B55 ● ZB5-AW0B65	○ ZB5-AW0G11 ● ZB5-AW0G31 ● ZB5-AW0G41 ● ZB5-AW0G51 ● ZB5-AW0G61	○ ZB5- ● ZB5- ● ZB5- ● ZB5- ● ZB5-

A fej színével megegyező színű LED-et tartalmazó aljzatot kell választani!

² A dugaszolható csatlakozás: illesszen a referencia számok után „4”-es karaktert. Pld.: ZB5-AW0B11 helyett: ZB5-AW0B114































					2002. 
kiálló	megnyomáskor bennmaradó síkban lévő	megnyomáskor bennmaradó, kiálló	síkban lévő átlátszó címkéhez	kiálló átlátszó címkéhez	gombafejű reteszelt Ø40
AW1•3	ZB5-AH0•3	ZB5-AH•3	ZB5-CW3•3	ZB5-CW1•3	ZB5-AW7•3
AW113	 ZB5-AH013	 ZB5-AH13	 ZB5-CW313	 ZB5-CW113	 ZB5-AW713
AW133	 ZB5-AH033	 ZB5-AH33	 ZB5-CW333	 ZB5-CW133	 ZB5-AW733
AW143	 ZB5-AH043	 ZB5-AH43	 ZB5-CW343	 ZB5-CW143	 ZB5-AW743
AW153	 ZB5-AH053	 ZB5-AH53	 ZB5-CW353	 ZB5-CW153	 ZB5-AW753
AW163	 ZB5-AH063	 ZB5-AH63	 ZB5-CW363	 ZB5-CW163	 ZB5-AW763

Szólofejek

					
					
kétállású	kétállású visszaugró	háromállású	háromállású visszaugró	háromállású jobbról visszaugró	háromállású balról visszaugró
ZB5-AK12•3	ZB5-AK14•3	ZB5-AK13•3	ZB5-AK15•3	ZB5-AK18•3	ZB5-AK17•3
 ZB5-AK1213	 ZB5-AK1413	 ZB5-AK1313	 ZB5-AK1513	 ZB5-AK1813	 ZB5-AK1713
 ZB5-AK1233	 ZB5-AK1433	 ZB5-AK1333	 ZB5-AK1533	 ZB5-AK1833	 ZB5-AK1733
 ZB5-AK1243	 ZB5-AK1443	 ZB5-AK1343	 ZB5-AK1543	 ZB5-AK1843	 ZB5-AK1743
 ZB5-AK1253	 ZB5-AK1453	 ZB5-AK1353	 ZB5-AK1553	 ZB5-AK1853	 ZB5-AK1753
 ZB5-AK1263	 ZB5-AK1463	 ZB5-AK1363	 ZB5-AK1563	 ZB5-AK1863	 ZB5-AK1763



csavaros csatlakozás²

~ 48...120			~ 230...240			
-AW0G•2	ZB5-AW0G•3	ZB5-AW0G•5	ZB5-AW0M•1	ZB5-AW0M•2	ZB5-AW0M•3	ZB5-AW0M•5
N/C	2N/O	N/O+N/C	N/O	N/C	2N/O	N/O/NC
-AW0G12	 ZB5-AW0G13	 ZB5-AW0G15	 ZB5-AW0M11	 ZB5-AW0M12	 ZB5-AW0M13	 ZB5-AW0M15
-AW0G32	 ZB5-AW0G33	 ZB5-AW0G35	 ZB5-AW0M31	 ZB5-AW0M32	 ZB5-AW0M33	 ZB5-AW0M35
-AW0G42	 ZB5-AW0G43	 ZB5-AW0G45	 ZB5-AW0M41	 ZB5-AW0M42	 ZB5-AW0M43	 ZB5-AW0M45
-AW0G52	 ZB5-AW0G53	 ZB5-AW0G55	 ZB5-AW0M51	 ZB5-AW0M52	 ZB5-AW0M53	 ZB5-AW0M55
-AW0G62	 ZB5-AW0G63	 ZB5-AW0G65	 ZB5-AW0M61	 ZB5-AW0M62	 ZB5-AW0M63	 ZB5-AW0M65

³ további érintkezőblokkok lásd a 16. oldalt.

⁴ jelölések: N/O: záró érintkező



N/C: nyitó érintkező



Harmony style 5

Tartozékok, ZB

Fényforrás- és érintkezőblokkok

Fényforrásblokkok

Integrált LED



Csatlakozás

csavaros

Tápfeszültség (V)	~ 12	$\sim 24^*$	$\sim 24 \dots 120$	$\sim 48 \dots 120$	$\sim 220 \dots 240^*$
Referenciák	ZBV-BJ•	ZBV-B•	ZBV-BG•	ZBV-G•	ZBV-M•
Szín	ZBV-BJ1	ZBV-B1	ZBV-BG1	ZBV-G1	ZBV-M1
	ZBV-BJ3	ZBV-B3	ZBV-BG3	ZBV-G3	ZBV-M3
	ZBV-BJ4	ZBV-B4	ZBV-BG4	ZBV-G4	ZBV-M4
	ZBV-BJ5	ZBV-B5	ZBV-BG5	ZBV-G5	ZBV-M5
	ZBV-BJ6	ZBV-B6	ZBV-BG6	ZBV-G6	ZBV-M6

* Villogó modulok: **ZBV-18B•** (24 V), **ZBV-18M•** (230 V)

Érintkezőblokkok³

N/O: záró érintkező



N/C: nyitó érintkező

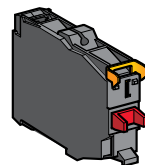
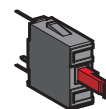
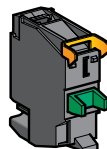
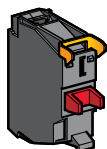

2 kontaktus blokk,

csatlakozás	csavaros	dugaszolható ³	NYÁK-ba ültethető ⁴	csavaros
kontaktus típusa	1N/O ZBE-101	ZBE-1014	ZBE-701	-
	1N/C ZBE-102	ZBE-1024	ZBE-702	-
	2N/O -	-	-	ZBE-203
	2N/C -	-	-	ZBE-204
	1N/O+1N/C -	-	-	ZBE-205

³ A kontaktus blokkok segítségével változatos aljzatok készíthetők.

A ZB4-BZ009 számú rögzítő gyűrűre 3 sor kontaktus pattintható például az alábbi összeállításokban:

- 3 sor egyérintkezős blokk, soronként 3 blokk vagy

- 1 sor 3 két kontaktus tartalmazó blokk plusz 1 sor 3 egyérintkezős blokk (a két kontaktusos blokk 2 sor helyet foglal)

⁴ NYÁK furatozási méretek: lásd 24. oldal. A ZB2-010 tartóelemmel használható.

⁵ Ezen típusokra nem pattintható további kontaktus blokk.

Kiegészítők

csavaros csatlakozású blokkokhoz

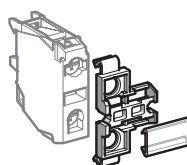

blokk hátlapjára
rápattintható címke

Referenciák

ZB•-001

tartó: **ZBZ-001**

címke: **ZBY-001**

dugaszolható blokkokhoz



önvágó

kábel (0.5 m) 1 cs

kábel (0.5 m) 2 cs

BA9s foglalat

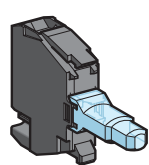

**Protected
LED**

dugaszolható csatlakozó

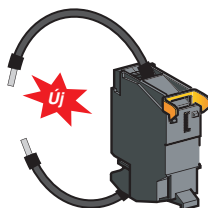

energiakorlátozó

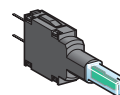

NYÁK-ba ültethető¹

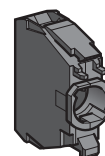

közvetlen betápláláshoz, izzó nélkül²

~24	Új ~48...120	~230...240	~230	~24
ZBV-B•4	ZBV-G•4	ZBV-M•4	ZBZ-VM	ZBV-B•7
○ ZBV-B14	○ ZBV-G14	○ ZBV-M14	Párhuzamosan köthető nagy teljesítményű (≥30VA) készülékek (pl. mágneskapcsoló tekercsei) mellett üzemelő LED blokkal	○ ZBV-B17
● ZBV-B34	● ZBV-G34	● ZBV-M34		● ZBV-B37
● ZBV-B44	● ZBV-G44	● ZBV-M44		● ZBV-B47
● ZBV-B54	● ZBV-G54	● ZBV-M54		● ZBV-B57
● ZBV-B64	● ZBV-G64	● ZBV-M64		● ZBV-B67

¹ NYÁK furatozási méret: lásd az 24. old. A ZBZ-010 tartóelemekkel használható

² izzó referenciák: lásd 20. oldal

tartalmazó	aranyozott, kis jelszinhez csavaros	Új aranyozott, porvédett, kis jelszinhez	porvédett IP5x ⁵ NYÁK-ba ültethető ⁴	Rögzítőgyűrű
	ZBE-1016 ZBE-1026	ZBE-1016P ZBE-1026P	ZBE-7016 ZBE-7026	ZB5-AZ009

kokhoz

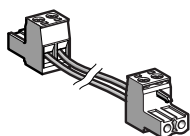

önvágó késes csatlakozó szerelt kábel

csatlakozó: **APE-1PAD21**
atlakozóval: **APE-1C2150**
atlakozóval: **APE-1C2250**

NYÁK-ba ültethető blokkokhoz

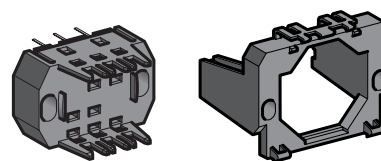

tartóelemek

NYÁK oldali: **ZBZ-010**
rögzítőkeret felőli: **ZB5-AZ079**

Harmony style 5

Tartozékok, ZB

Nyomógomb kiegészítők

Nyomógomb fedőlapkák jelöléssel (ZB5-AA0 lapka nélküli fejhez)



síkban levő

zöld alapon fehér jel

fehér alapon fekete jel

piros alapon fehér jel

fekete alapon fehér jel

Referencia	zöld alapon fehér jel	fehér alapon fekete jel	piros alapon fehér jel	fekete alapon fehér jel
Jelölés	¹ ZBA-331	ZBA-131	¹ ZBA-432	^{1,2} ZBA-335
	ZBA-336	ZBA-136	¹ ZBA-434	¹ ZBA-234
	ZBA-337	ZBA-137	ZBA-435	ZBA-235
	ZBA-338	ZBA-138	-	-
	¹ ZBA-333	ZBA-133	-	-
	ZBA-341	ZBA-141	-	-
		^{1,2} ZBA-334	-	-

¹ Kettős injektálású színek szerinti fröccsöntéssel készül

² A nyomógombfejre mind a négy irányba felpattintható: ↑, ↓, →, ←.

Védősapkák



normál nyomógombhoz

normál
élelmiszeripari
alkalmazáshoz

ZBP-0

ZBP-0A

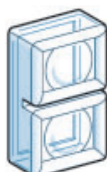

kettős nyomógombhoz

ZBW-008

ZBW-008A

Nyomógomb fedőlapkák jelölés nélkül



síkban lévő



kiálló

Referencia	ZBA-•	ZBL-•
Szín	ZBA-1	ZBL-1
	ZBA-3	ZBL-3
	ZBA-4	ZBL-4
	ZBA-5	ZBL-5
	ZBA-6	ZBL-6
6 színű készlet	ZBA-9	ZBL-9

Búrák jelzőlámpához és világító nyomógombhoz

LED-hez¹



jelzőlámpához

Protected
LED

síkban lévő
világító

nyomógombhoz

kiálló
világító

nyomógombhoz

Izzóhoz



jelzőlámpához

síkban lévő
világító

nyomógombhoz

kiálló
világító

nyomógombhoz

Referenciák	ZBV-01•3	ZBW-91•3	ZBW-93•3	ZBV-01•	ZBW-91•	ZBW-93•
Szín	ZBV-0113	ZBW-9113	ZBW-9313	ZBV-011	ZBW-911	ZBW-931
	ZBV-0133	ZBW-9133	ZBW-9333	ZBV-013	ZBW-913	ZBW-933
	ZBV-0143	ZBW-9143	ZBW-9343	ZBV-014	ZBW-914	ZBW-934
	ZBV-0153	ZBW-9153	ZBW-9353	ZBV-015	ZBW-915	ZBW-935
	ZBV-0163	ZBW-9163	ZBW-9363	ZBV-016	ZBW-916	ZBW-936
	ZBV-0103S			ZBV-017	ZBW-917	ZBW-937

¹ a négyzetes búrákat lásd részletes katalógusban

Címketartók és címkék nyomógombhoz, jelzőlámpához, kapcsolóhoz

Címketartó



címke nélkül



címkével
felirat nélkül



magasított
címke nélkül



magasított címkével
felirat nélkül

30x40 mm-es tartó 8x27 mm-címkéhez	ZBZ-32	ZBY-2101 ¹ ZBY-4101 ²	ZBZ-34	ZBY-2H101 ¹ ZBY-4H101 ²
30x50 mm-es tartó 18x27 mm-címkéhez	ZBZ-33	ZBY-6101 ¹ ZBY-6102 ²	ZBZ-35	ZBY-6H101 ¹ ZBY-6H102 ²

¹ Címke: kétoldalas piros - fekete ² Címke: kétoldalas fehér - sárga

Feliratos címkék, címketartók



8x27 mm



30x40 mm

felirat	O	ZBY-02931	ZBY-2931
	I	ZBY-02147	ZBY-2147
	II	ZBY-02148	ZBY-2148
	O-I	ZBY-02178	ZBY-2178
	I-II	ZBY-02179	ZBY-2179
	I-O-II	ZBY-02186	ZBY-2186
	AUTO	ZBY-02115	ZBY-2115
	STOP	ZBY-02304	ZBY-2304
	AUTO-HAND	ZBY-02364	ZBY-2364
	AUTO-O-HAND	ZBY-02385	ZBY-2385
	HAND-OFF-AUTO	ZBY-02387	ZBY-2387
	OFF	ZBY-02312	ZBY-2312
	OFF-ON	ZBY-02367	ZBY-2367
	ON	ZBY-02311	ZBY-2311
	START	ZBY-02303	ZBY-2303
	STOP-START	ZBY-02366	ZBY-2366

Átettző címkék

(nyomógomb- és jelzőlámpafejekhez)

66 db öntapadó címke egy A4-es lapon

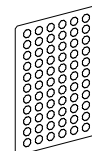

felirat nélkül		ZBY-1101
felirat	O	ZBY-1146
	I	ZBY-1147
	II	ZBY-1148
	III	ZBY-1149
	STOP	ZBY-1304
	↑	ZBY-1912
	OFF	ZBY-1312
	ON	ZBY-1311
	START	ZBY-1303

Címke vészleállító gombokhoz



átmérő	Ø 60	Ø 90
felirat nélkül	ZBY-9101	ZBY-8101
EMERGENCY STOP	ZBY-9330	ZBY-8330

Felirat nélküli címkék



8x27mm



18x27mm

Referenciák	ZBY-0101 ¹	ZBY-5101 ¹
	ZBY-0102 ²	ZBY-5102 ²

¹ kétoldalas piros - fekete ² kétoldalas fehér - sárga

Címketervező program

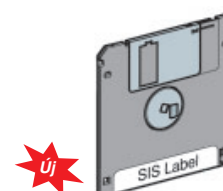

Tervezőprogram nyomógomblapok egyedi feliratának és ábráinak megtervezéséhez, felirati címke szövegeihez.











Referencia **XBY-1U**

Harmony style 5

Tartozékok

Speciális kiegészítők

BA9s típusú égők és tartozékok

	 BA9s LED	 DL1-CJ048*	DL1-CD006*	 BA9s izzó	DL1
Referenciák	DL1-CJ024*	DL1-CJ048*	DL1-CD006*	DL1-CB006	DL1
Tápfeszültség (V)	~24	~48	6V/1.2W	6V/1.2W	24V/
Szín	 DL1-CJ0241  DL1-CJ0243  DL1-CJ0244  DL1-CJ0245  DL1-CJ0246	 DL1-CJ0483  DL1-CJ0484  DL1-CJ0485	DL1-CD0061 DL1-CD0063 DL1-CD0064 DL1-CD0065 DL1-CD0066	-	-

Speciális funkciójú kiegészítők

	 kábelcsatorna tartó	  lakatható takarófedél	 fém védő Ø40 vészgombhoz	 vakdugó	 AS-i interfész nyomógombhoz
tartóelem	AF1-XA1	 ZB4-BZ62  ZB4-BZ64  ZB4-BZ65  ZB4-BZ66	 ZBZ-1602  ZBZ-1604  ZBZ-1605  ZBZ-1606	ZB4-SZ3 (fém)¹ ZB5-SZ3	XBZ-S43
M5x10 csavar	AF1-VB510				

¹ ZB4-AZ009 szükséges



Joystick kapcsoló



1 fokozat, irányonként 1N/O kontaktus²

irány	2	4
nem visszaugró	XD5-PA12	XD5-PA14
visszaugró	XD5-PA22	XD5-PA24
címke (felirat nélkül)	ZBG-2201	ZBG-4201

² A standard kontaktusblokkok (ZBE-10* vagy ZBE-20*) nem alkalmazhatók!

					
-CE024	DL1 -CE130	BA9s neon DL1-CF110	DL1-CF220	izzó kiemelő XBF-X13	szerelőkulcs ZBZ-8
1.2W	130V/ 1.2W	130V	240V		
-	-	-	-		
-	-	-	-		
-	-	-	-		
-	-	-	-		
-	-	-	-		

Reset nyomógomb



beavatkozási táv (mm)	17 ... 120	120 ... 257
	● XB5-AA831	● XB5-AA832
	● XB5-AA841	● XB5-AA842
	● XB5-AA861	● XB5-AA862

Potenciométer-állító gomb



	(44...50 mm tengelyhossz)
Ø6	ZB5-AD912
Ø6.35	ZB5-AD922

Üzemóra számláló



	0-9999.9
~12-24V	XB5-DSB
~230-240V	XB5-DSM

Hangjelző



	80dB
	XB5-KSB
	XB5-KSM

Biztosíték tartó



	5x20 mm 6.3A/250V
	XB5-DT1S

Felszerelési kiegészítők

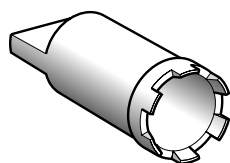

kulcs ZB5-AZ901-hez

Referenciák **ZB5-AZ905**



menetes gyűrű a fejek rögzítéséhez

ZB5-AZ901



elfordulásgátló lemez kapcsolófejekhez

ZB5-AZ902

Harmony style 5

XAL tokozott nyomógombok

Komplett egységek XAL

Start vagy Stop funkció (1 db nyomógomb)



nyomógomb: síkban lévő zöld, fehér jel.



nyomógomb: síkban lévő piros, fehér jel.



nyomógomb: kiálló piros fehér jelöléssel

Jelölés	N/O XAL-D102	N/C XAL-D112	N/C XAL-D115	N/O XAL-D101H29
	N/O XAL-D103	N/C XAL-D114	N/C XAL-D116	N/C XAL-D111H29
	N/O+N/C XAL-D102E	N/O+N/C XAL-D112E		
		N/O+N/C XAL-D114E		

A tokozat színe: aljzat világosszürke, fedél sötétszürke

Start/Stop funkciók



2, síkban lévő nyomógomb

zöld: síkban lévő piros: kiálló



kétállású kapcsoló



kétállású kulcsos kapcsoló



Start-Stop funkció jelzőfényel

Referenciák	N/O XAL-D213	N/O XAL-D214	N/O XAL-D134	N/O XAL-D144	$\sim 24V$
	N/C	N/C			N/O XAL-D363B
	N/O XAL-D215	N/O XAL-D225		N/C+N/O XAL-D144E	$\sim 120V$
	N/C	N/C			N/O XAL-D363G
	N/O+N/C XAL-D213E				$\sim 230V$
	N/O+N/C				N/O XAL-D363M
	N/O XAL-D211H29¹				N/C
	N/C				

A tokozat színe: aljzat világosszürke, fedél sötétszürke

¹ Jelölés: a címken

3 funkció (síkbán lévő nyomógombokkal)



Jelölés	N/O XAL-D339	N/O XAL-D324	N/O XAL-D326	N/O XAL-D334
	N/C	N/C	N/C	N/C
	N/O	N/O	N/O	N/O

A tokozat színe: aljzat világosszürke, fedél sötétszürke

Vészleállító, Ø40 mm-es nyomógombbal



	Beépített érintkezők	reteszoldás forgatással		reteszoldás kulccsal (N° 455)		reteszoldás húzással
		standard	fokozott biztonságú	standard	fokozott biztonságú	standard
Referenciák	N/C	XAL-K174 ¹	-	XAL-K184	-	-
	2N/C	XAL-K174F	XAL-K178F	XAL-K184F	XAL-K188F	XAL-K194
	1N/O+1N/C	XAL-K174E	XAL-K178E	XAL-K184E	XAL-K188E	-
	N/O+2N/C	XAL-K174G	XAL-K178G	XAL-K184G	XAL-K188G	-

A tokozat színe: aljzat világosszürke, fedél sárga

¹ „EMERGENCY STOP” feliratú címkével: XAL-K1741

XAL speciális komponensek

Fényforrásblokkok és érintkezőblokk (Az aljzat fém lemezére pattintható)

Protected
LED



Érintkezőblokk



Tápfeszültség	~24V	~120V	~230V	
Referenciák	○ ZAL-VB1 ● ZAL-VB3 ● ZAL-VB4 ● ZAL-VB5 ● ZAL-VB6	○ ZAL-VG1 ● ZAL-VG3 ● ZAL-VG4 ● ZAL-VG5 ● ZAL-VG6	○ ZAL-VM1 ● ZAL-VM3 ● ZAL-VM4 ● ZAL-VM5 ● ZAL-VM6	N/O ZEN-L1111 N/C ZEN-L1121 Földelő sorkapocs: XAL-Z09

Üres dobozok



standard alkalmazásokhoz

standard alkalmazásokhoz
földelő sorkapoccsal

nehézüzemi
körülményekhez,
oldószerálló

Szín (aljzat/fedél)	vil.szürke/s.szürke	vil.szürke/sárga	vil.szürke/s.szürke	vil.szürke/sárga	fekete/fekete
Lyukak száma	1 XAL-D01	XAL-K01	XAL-D01H7	XAL-K01H7	XAL-G01
	2 XAL-D02	-	XAL-D02H7	-	XAL-G02
	3 XAL-D03	-	XAL-D03H7	-	XAL-G03
	4 XAL-D04	-	XAL-D04H7	-	XAL-G04
	5 XAL-D05	-	XAL-D05H7	-	XAL-G05

2002.

Harmony style 5

Méretetek (e: panelvastagság: 1...6 mm)

Nyomógombok, visszaugró típus
XB5-AA●●

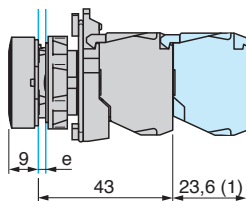

XB5-AL●●

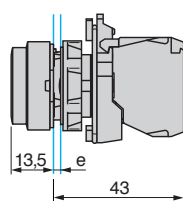

Közös előlnézet

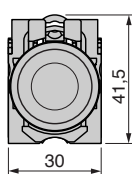

XB5-AP●●

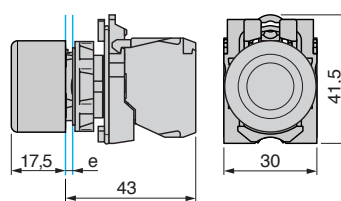

Kettős nyomógombok, visszaugró
XB5-AL●45, AL●4C5

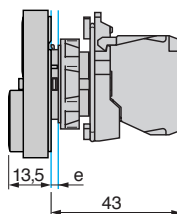

Vészleállító nyomógombok
XB5-AS142, AS9445

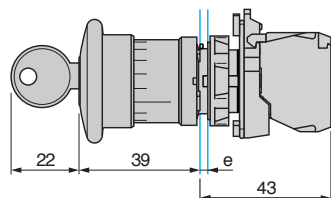

Közös előlnézet

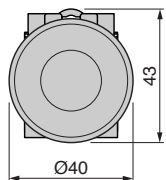

Választókapcsolók
Standard fogantyú
XB5-AD

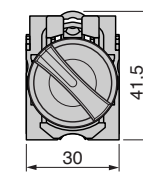
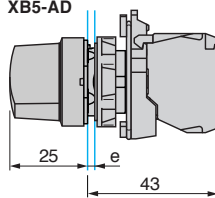

Hosszított karos fogantyú
XB5-AJ

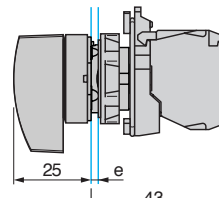

Jelzőlámpák
Közvetlen betáplálással
XB5-AV6

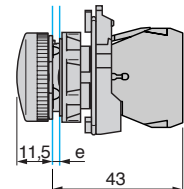

Transzformátoros
XB5-AV3●, AV4●

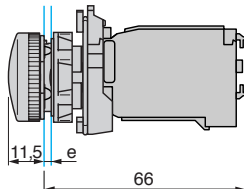

Közös előlnézet

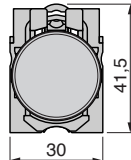

Világító nyomógombok
integrált LED-del
XB5-AW3●●5

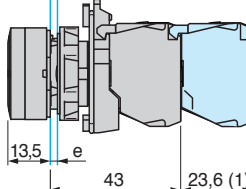

Közvetlen betáplálás
XB5-AW3●65

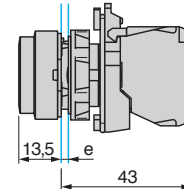

Nyomógombfejek, visszaugró
ZB5-AA●, AA●●, AA●●●, ZB5-AA●8

ZB5-AL●, AL●●●

ZB5-AA●4

Közös előlnézet

ZB5-AP●●

ZB5-	Ø
AP●●	36,5
AP●S	33

ZB5-CA● ZB5-CL●

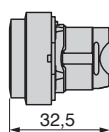
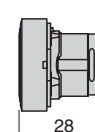
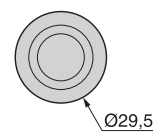
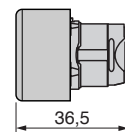
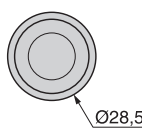
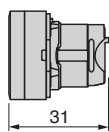
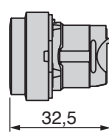
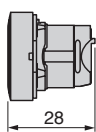

Kettős nyomógombfejek, visszaugró
ZB5-AA81●●, ZB5-AA82●●

ZB5-AL83●●, ZB5-AL84●●

Közös előlnézet

ZB5-AA91●●, ZB5-AA92●●

ZB5-AL93●●, ZB5-AL94●●

Közös előlnézet

Gombafejű
ZB5-AC●4

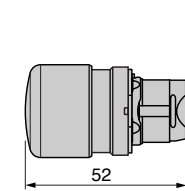
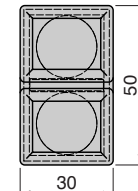
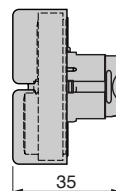
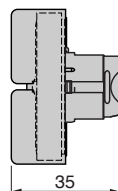
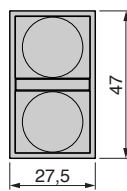
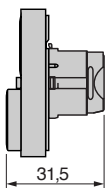
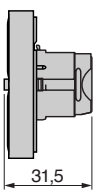

ZB5-AT●, AX●

ZB5-	Ø
AT●	40
AX●	60

Forgatással old
ZB5-AS4●, AS834

ZB5-AS5●, AS844, AS6●

ZB5-	Ø
AS5●, AS844	40
AS6●	60

Vészleállító nyomógombfejek
Kulccsal old
ZB5-AS7●, AS934

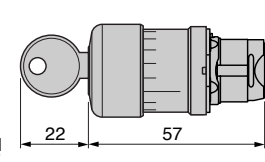
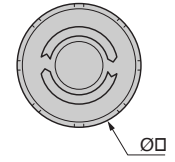
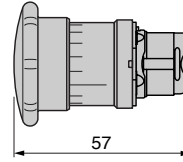
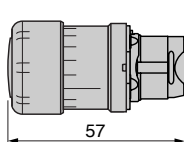
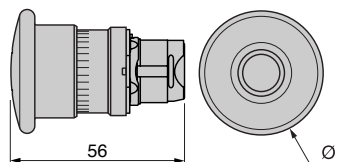

Hosszított karos fogantyú
ZB5-AJ●

Forgatógomb
ZB5-AD●9

Kulcsos kapcsoló
ZB5-AG●, AG0●

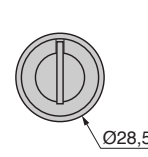
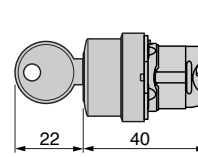
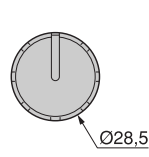
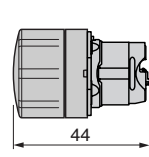
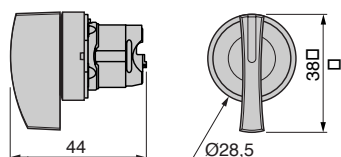

Gombafejű nyomógombok, visszaugró
XB5-AC21

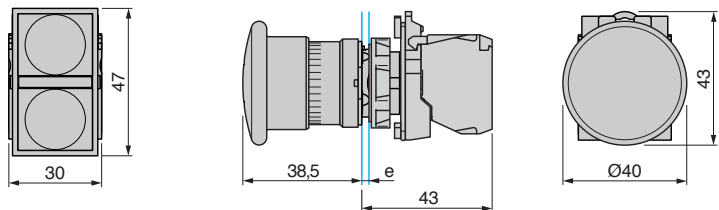

Vészleállító nyomógombok
XB5-AT42, AT845

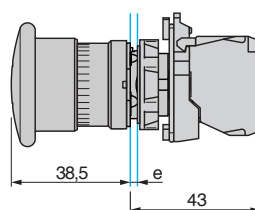

XB5-AS542, AS8445

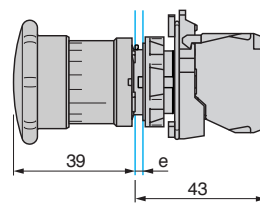

Kulcsos kapcsoló
XB5-AG

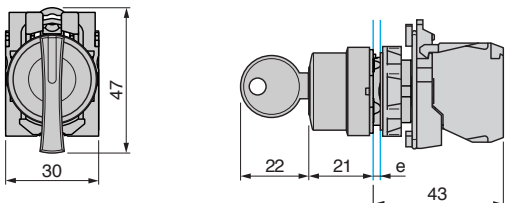

Billenőkapcsoló
ZB5-ADe8

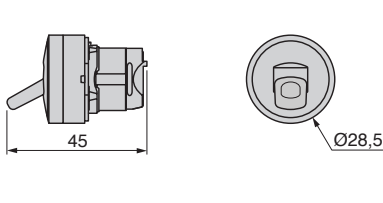

Jelzőlámpák integrált LED-del
XB5-AVB, AVGe, AVM

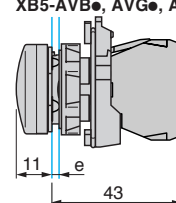

Transzfóratóros
XB5-AW3e5

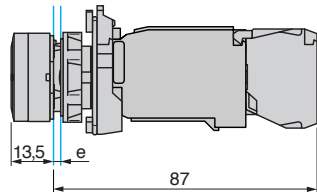

Közös előlnézet

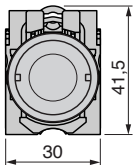

Kettős nyomógombok jelzőfényel integrált LED-del
XB5-AW84e5

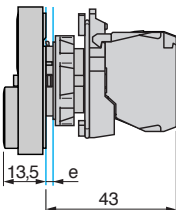

Világító kapcsolók integrált LED-del
XB5-AK12e5

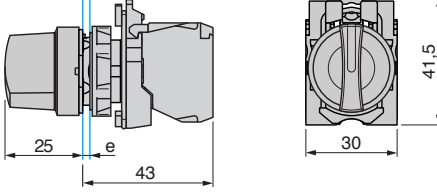

Közös előlnézet

Nyomógombfejek Zárható
ZB5-AFD

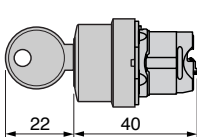

Megnyomáskor bennmaradó
ZB5-AH0

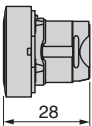

ZB5-AH

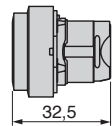

Közös előlnézet

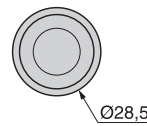

ZB5-CH0

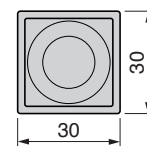
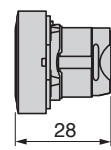

ZB5-ACe, AR

ZB5-	Ø
AC	40
AR	60

ZB5-AR16

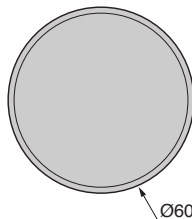
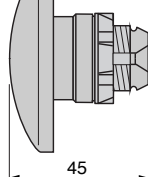
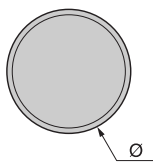
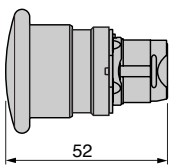
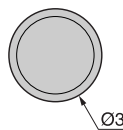

Vészleállító nyomógombfejek Húzással old ZB5-ATe, ATe4

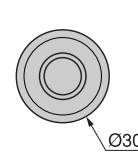
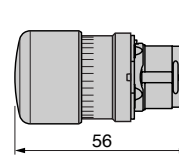

ZB5-AS1, AS2, AS944, AS964

ZB5-	Ø
AS1, AS944	40
AS2, AS964	60

ZB5-AS14D

Kapcsolófejek Standard fogantyú
ZB5-AD

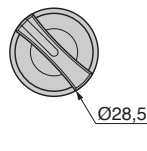
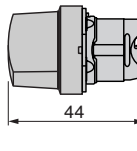
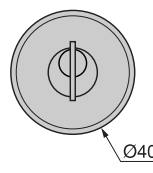
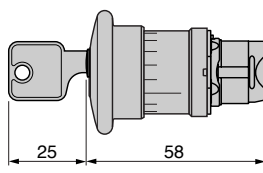
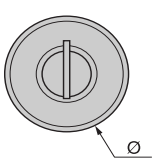
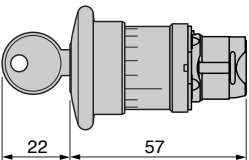
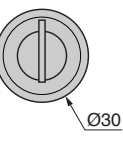

Aljzatok nyomógombokhoz és kapcsolókhöz Csavaros csatlakozás
ZB5-AZ10, AZ141

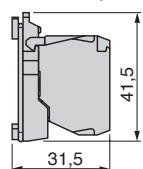

Dugaszolható csatl. ZB5-AZ10e4, AZ1414

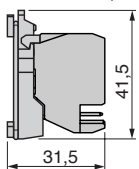

Jelzőlámpafejek Integrált LED-del
ZB5-AV0e3

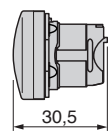

BA9s izzóhoz
ZB5-AV0

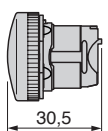

Közös előlnézet

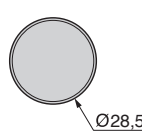

ZB5-CV0e3

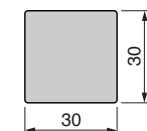
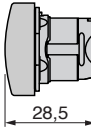

Harmony style 5

Méretetek (e: panelvastagság: 1...6 mm)

Aljzatok jelzőlámpákhoz, csavaros csatlakozással
Integrált LED-del
ZB5-AV●●

Közvetlen betáplálás BA9s izzóhoz
ZB5-AV6

Transzformátoros BA9s típusú izzóhoz
ZB5-AV●, AV●D●

Aljzatok jelzőlámpákhoz,
dugaszolható csatlakozással
Integrált LED-del
ZB5-AV●●4

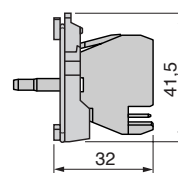
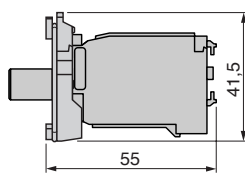
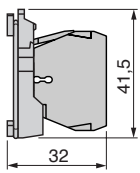
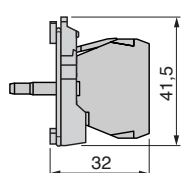

ZB5-CW3●3

ZB5-CW1●3

Közös előlnézet

Jelzőlámpafejek BA9s izzóhoz vagy neonhoz
ZB5-AW3●3

ZB5-AW1●3

Közös előlnézet

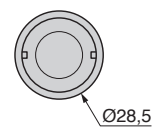
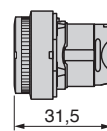
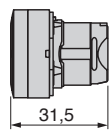
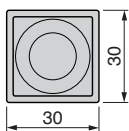
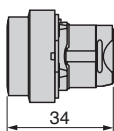
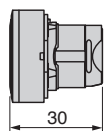

Világító kapcsolófejek, standard fogantyúval
ZB5-AK1●●3

Aljzatok világító nyomógombokhoz és kapcsolókhöz
Csavaros csatlakozás
Integrált LED
ZB5-AW0●●●

Közvetlen betáplálás
BA9s izzóhoz
ZB5-AW06●

Transzformátoros
BA9s izzóhoz
ZB5-AW0●●, BW0●D●●

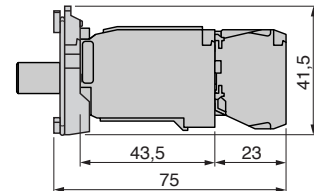
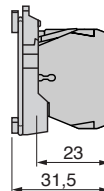
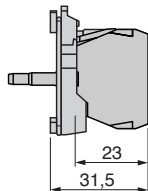
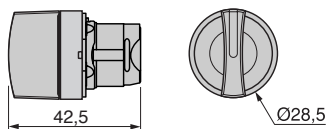

Joystick kapcsolók
XD5-PA●2

XD5-PA●4

Közös előlnézet

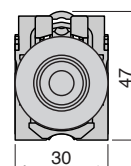
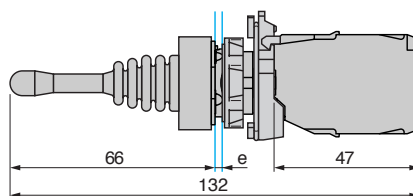
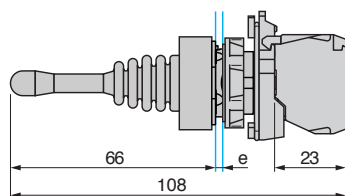

Egylyukú dobozok XAL-D1●●, K1●●, D01, D01H7, G01

Háromlyukú dobozok XAL-D2●●, K3●●, D03, D03H7, G03

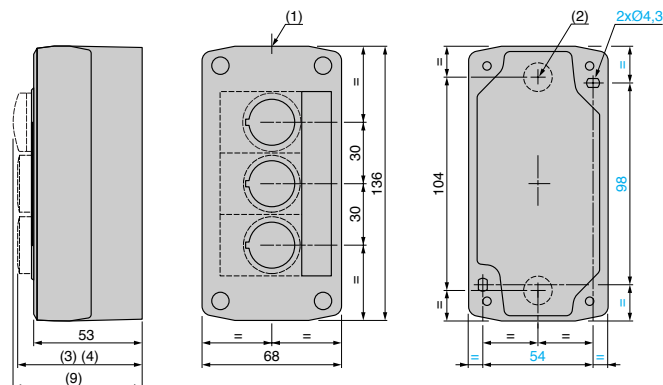
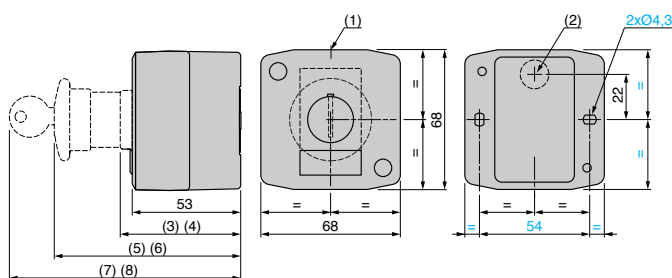

Kétlyukú dobozok XAL-D2●●, K2●●, D02, D02H7, G02

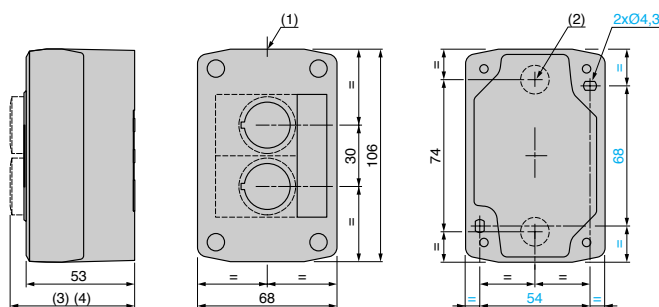

- (1) 2 kiterhető kábelbemenet PG13.5 tömszelencéhez max. kapacitás 12 mm
- (2) kiterhető kábelbemenet max. kapacitás 14 mm

Példák

- (3) 62 mm síkban lévő nyomógombfejjel
- (4) 66 mm kiálló nyomógombfejjel
- (5) 91 mm vésgombnál
- (6) 74 mm kapcsolónál
- (7) 113 mm kulcsos vésgombnál
- (8) 96 mm kulcsos kapcsolónál
- (9) 64 mm jelzőlámpánál
- (10) 87 mm gombafejű nyomógombnál
- (11) 78 mm választó kapcsolónál

Világító nyomógombfejek, visszaugró LED-hez
ZB5-AW3●3,
ZB5-AA●8,

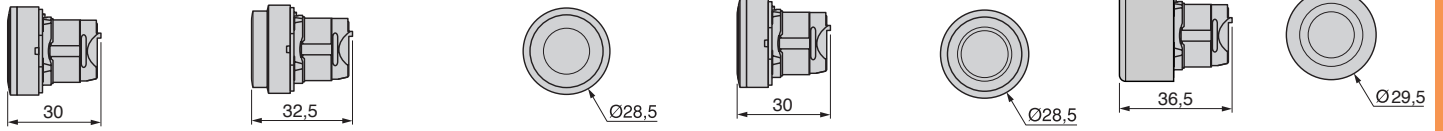

Kettős nyomógombfejek jelzőfényvel
ZB5-AW81●●3,
ZB5-AW82●●3

Közös előlnézet

Ø40 gombafejű világító nyomógombok
ZB5-AW7●3

Nyomáskor benmaradó világító nyomógombfejek
ZB5-AH0●3
ZB5-AH●3
 Közös előlnézet

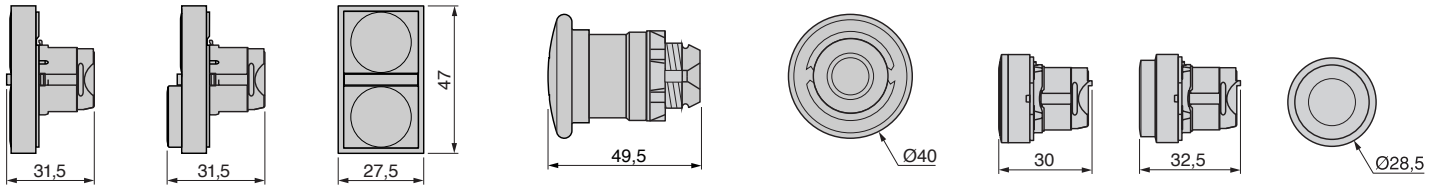

Dugaszolható csatlakozó
Integrált LED
ZB5-AW0●●●4

Reset gomb
XB5-AA8●●

XB5-AL8●●●

Közös előlnézet

Potenciométer
ZB5-AD9●2

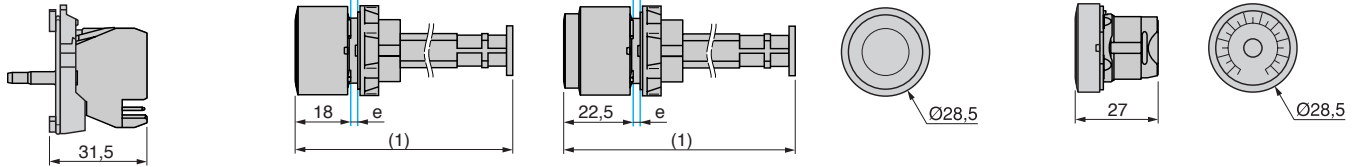

Üzemidő számláló
XD5-DS●

Hangjező
XB5-KS●

Bekötési rajz
XB5-KS●

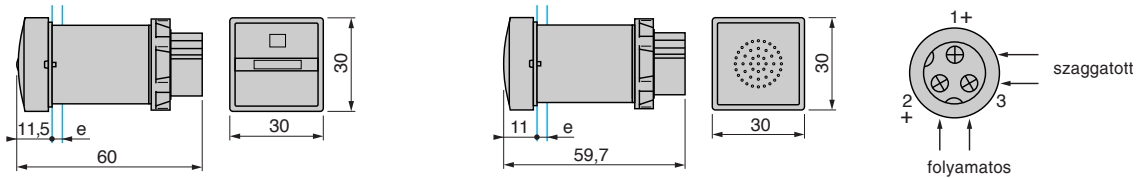

Négylyukú dobozok XAL-D2●●, K4●●, D04, D04H7, G04

Ötlyukú dobozok XAL-D5●●, K5●●, D05, D05H7, G05

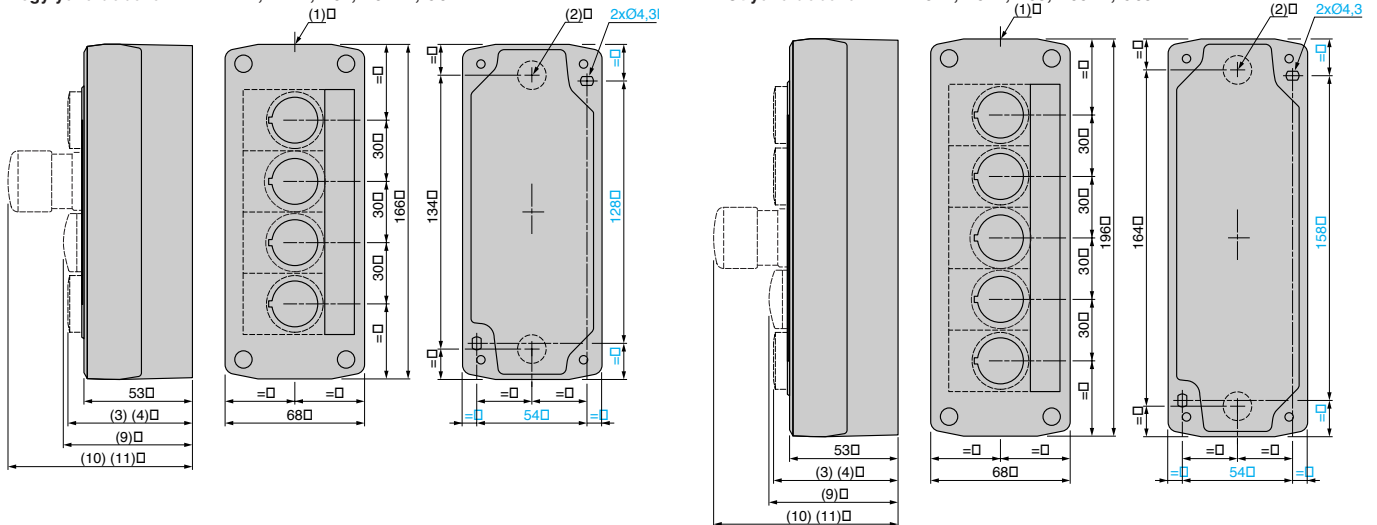

Harmony style 5

Felszerelés

Szerelési méretek NYÁK-ba ültethető készülékekhez

Előlap kivágási méretek

Méretek mm-ben

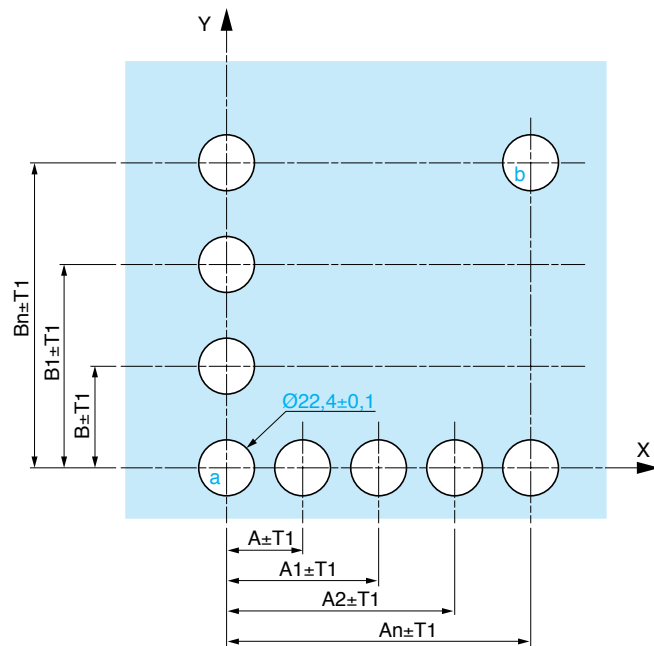

A nyomtatott áramkör furatozási rajza (ültetési oldal)
A méretek mm-ben

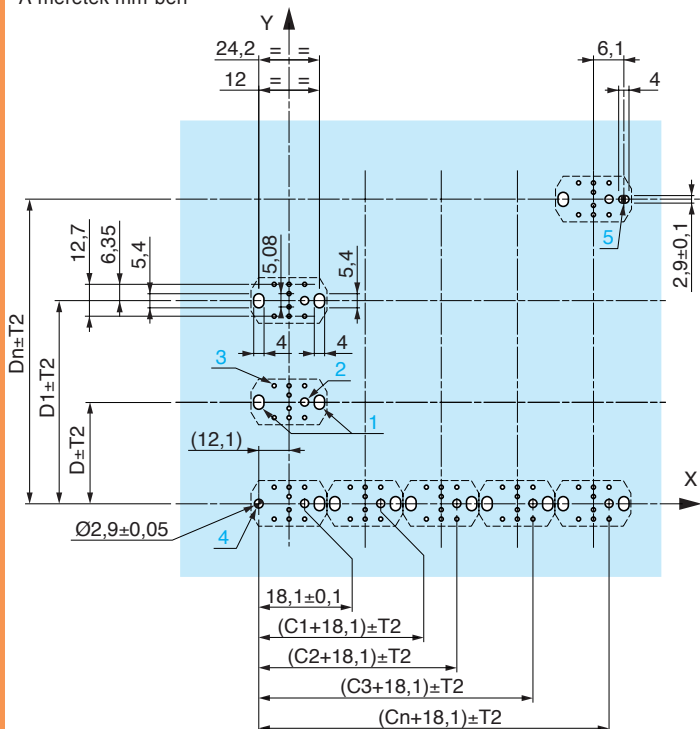

Méretek toleranciái

Az összegzett tolerancia max. 0,3 mm: $T1+T2 = 0,3$ mm max.

X irány: $C + 18,1$ a NYÁK-on

Y irány: D a NYÁK-on

A az előlapon

B az előlapon

Szerelési előírások:

NYÁK vastagság minimum 1,6mm.

Előlap kivágás átmérő: 22,4mm $\pm 0,01$.

Az aljzat és a ZB5-AZ009 rögzítőkeret pozíció eltérése: $\pm 2^\circ 30'$ (a és b kivéve).

ZBZ-006 rögzítőcsavar meghúzási nyomaték: 0,6Nm.

Alkalmazzon ZB5-AZ079 távtartót és rögzítőcsavart vízszintesen 90 mm-enként függőlegesen 120 mm-enként (30x40 mm-es kivágási raszter esetén).

Az a és b jelű, előlapi kivágások megfelelője a NYÁK-on a 4 és 5 jelű pozíciók.

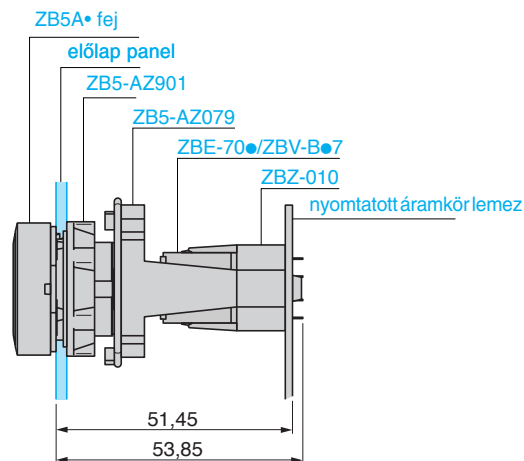

Szerelés a ZBZ-010 adapterrel:

- 1 2 ovális furat a ZBZ-006 csavarhoz
- 2 1 Ø2,4 ($\pm 0,05$) mm furat a ZBZ-010 elhelyezéséhez
- 3 8 Ø1,2 mm furat
- 4 1 Ø2,9 ($\pm 0,05$) mm furat a NYÁK pozícionálásához (előlapi „a” kivágáshoz)
- 5 1 ovális furat a NYÁK beállításához (előlapi „b” kivágáshoz)

A $Cn + 18,9$ méretek magukba foglalják a Ø2,4 ($\pm 0,05$) mm-es, a ZBZ-010 elem pozícionáló furatait.

Harmony style 5

Műszaki jellemzők

Környezeti feltételek

Klímaállóság		„TH”, magas hőmérséklet és páratartalom
Környezeti hőmérséklet	tárolási	-40...+70 °C
	működési	-25...+70 °C
Érintésvédelmi osztály	IEC 536 szerint	I. oszt.
Védettség	IEC 529 szerint	IP65, védősapkás nyomógomb: IP66
Mechanikai védelem	EN 50102 szerint	
Szabványosság		IEC 947-1, IEC/EN 60947-5-1, IEC 947-5-4, EN 60947-1, JIS C 4520, UL 508, CSA C22-2
Tanúsítványok	UL Listed, CSA	standard kontaktusok: A600; Q600 világítóblokkok: A600; Q600
	UL Recognised, CSA	dugaszolható blokkok: A300; R300
Sorkapocs azonosítás	EN 50005 és 50013 szerint	
A tokozat anyaga és színei		polikarbonát, RAL 7035, RAL 7016, RAL 1012
Kábelbemenet		kitérhető kábelnyílások PG13,5 tömszelencéknek

Érintkezőblokk jellemző adatai

Mechanikai jellemzők

Érintkezők működése	N/C vagy N/O	lassú működésű
Határozott nyitási művelet	IEC/EN 60947-5-1 szerint	minden N/C kontaktusra
Működési út	nyomógomb	N/C állapotváltás: 1.5 mm, N/O: 2.6 mm
Működtető erő	nyomógomb	egy érintkező: max. 3.8N
	további kontaktus	egyszeres: max. +2.3N, dupla: max. +5N
	vészgomb	max. 50N
Működtető nyomaték	kapcsoló	0.14 Nm
Mechanikus élettartam	nyomógomb	5 millió ciklus
	kapcsoló	3 millió ciklus
	vészgomb	0.3 millió ciklus
	érintkezőblokk	5 millió ciklus
Rezgésállóság	IEC 68-2-6 szerint	5 g (2-500Hz)
Útésállóság	IEC 68-2-27 szerint	50 g, gombafejű nyomógomb: 10 g

Villamos jellemzők

Kábelkeresztmetszet	IEC 947-1 szerint	min.: 1*0.22 mm ² (véghüvely nélkül) max.: 2*1.5 mm ² (véghüvellyel)
(csavaros sorkapocshoz)		
Kontaktus anyaga	ezüstözött aranyozott	standard és kettős érintkezőblokk kis terhelhetőségű blokk
Rövidzár védelem	IEC/EN 60947-5-1 szerint	10A standard blokk, gG biztosítókkal 4A, dugaszolható, gG biztosítókkal
Névleges szigetelési feszültség	IEC 947-1 szerint	Ui=600V (csavaros csatlakozású blokkok) Ui=250V, (dugaszolható csatlakozású blokkok)
Feszültségimpulzus állóság	IEC 947-1 szerint	Uimp=6kV (csavaros csatlakozású blokkok) Uimp=4kV, (dugaszolható csatlakozású blokkok)
Névleges működési jellemzők	AC-15 kategória	Ue=240V, Ie=3 A, standard és dupla kontaktusblokk
	DC-13 kategória	Ue=250V, Ie=0.27A std. és dupla kontaktusblokk

Világító blokkok jellemző adatai

Mechanikai jellemzők

Rezgésállóság	IEC 68-2-6 szerint	5 g (12-500Hz)
Útésállóság	IEC 68-2-27 szerint	50 g

Villamos jellemzők

Kábelkeresztmetszet	IEC 947-1 szerint	min.: 1*0.22 mm ² (véghüvely nélkül) max.: 2*1.5 mm ² (véghüvellyel)
(csavaros sorkapocshoz)		
Névleges szigetelési feszültség	IEC 947-1 szerint	Ui=250V (közvetlen betáplálás)
Feszültségimpulzus állóság	IEC 947-1 szerint	Uimp=4kV (közvetlen betáplálás)

Integrált LED blokk speciális jellemzői

Feszültség határértékek	névleges értékek	12V: 10-15 VDC; 10.2-13.8 VAC 24V: 19.2-30 VDC; 21.6-24.6 VAC 24-120V: 20-132 VAC/DC 48-120V: 102-132VAC 240V: 195-264 VAC
Áramfelvétel	minden színnél	18mA (24V AC/DC), 14mA (120 és 240 V AC)
Élettartam	Unévl, 25 °C	100000 óra
Zavarvédelem	IEC 1000-4 szerint	
Rádiózavar kibocsátás	EN 55011 szerint	B osztály

Megjegyzés: részletesebben lásd részletes katalógust.

Harmony style 5

Referencia-jegyzék

Referencia	Megnevezés	Oldal
A		
AF1-VB510	M5*10 csavar	20
AF1-XA1	Kábelcsatorna tartó	20
APE-1C2150	Kétcsatlakozós kábel, 500 mm	16-17
APE-1C2250	Csatlakozós kábel, 500 mm	16-17
APE-1PAD21	Dugaszozható csatlakozó	16-17

Referencia	Megnevezés	Oldal
D		
DL1-CB006	BA 9s izzó, 6V	20-21
DL1-CD0061	BA 9s LED, 6V, fehér	20-21
DL1-CD0063	BA 9s LED, 6V, zöld	20-21
DL1-CD0064	BA 9s LED, 6V, piros	20-21
DL1-CD0065	BA 9s LED, 6V, sárga	20-21
DL1-CD0066	BA 9s LED, 6V, kék	20-21
DL1-CE024	BA 9s izzó, 24V	20-21
DL1-CE130	BA 9s izzó, 130V	20-21
DL1-CF110	BA 9s neon, 120-130V	20-21
DL1-CF220	BA 9s neon, 230-240V	20-21
DL1-CJ0241	BA 9s LED, 24V, fehér	20-21
DL1-CJ0243	BA 9s LED, 24V, zöld	20-21
DL1-CJ0244	BA 9s LED, 24V, piros	20-21
DL1-CJ0245	BA 9s LED, 24V, sárga	20-21
DL1-CJ0246	BA 9s LED, 24V, kék	20-21
DL1-CJ0483	BA9s LED, zöld, 48V	20
DL1-CJ0484	BA9s LED, zöld, 48V	20
DL1-CJ0485	BA9s LED, zöld, 48V	20

Referencia	Megnevezés	Oldal
XAL		
XAL-D01	Tokozat, egylyukú	23
XAL-D01H7	Tokozat, egylyukú, földelő kapocccsal	23
XAL-D02	Tokozat, kétlyukú	23
XAL-D02H7	Tokozat, kétlyukú, földelő kapocccsal	23
XAL-D03	Tokozat, háromlyukú	23
XAL-D03H7	Tokozat, háromlyukú, földelő kapocccsal	23
XAL-D04	Tokozat, négylyukú	23
XAL-D04H7	Tokozat, négylyukú, földelő kapocccsal	23
XAL-D05	Tokozat, ötlyukú	23
XAL-D05H7	Tokozat, ötlyukú, földelő kapocccsal	23
XAL-D101H29	Tokozott nyomógomb, „START”	22
XAL-D102	Tokozott nyomógomb, „I”	22
XAL-D102E	Tokozott nyomógomb, „I”	22
XAL-D103	Tokozott nyomógomb, „START”	22
XAL-D111H29	Tokozott nyomógomb, „STOP”	22
XAL-D112	Tokozott nyomógomb, „O”	22
XAL-D112E	Tokozott nyomógomb, „O”	22
XAL-D114	Tokozott nyomógomb, „STOP”	22
XAL-D114E	Tokozott nyomógomb, „STOP”	22
XAL-D115	Tokozott nyomógomb, „O”	22
XAL-D116	Tokozott nyomógomb, „STOP”	22
XAL-D134	Tokozott kétállású kapcsoló	22
XAL-D144	Tokozott kétállású kulcsos kapcsoló	22
XAL-D144E	Tokozott kétállású kulcsos kapcsoló	22
XAL-D211H29	Tokozott nyomógombok, „START”, „STOP”	22
XAL-D213	Tokozott nyomógombok, „I”, „O”	22
XAL-D213E	Tokozott nyomógombok, „I”, „O”	22
XAL-D214	Tokozott nyomógombok, „I”, „O”	22
XAL-D215	Tokozott nyomógombok, „START”, „STOP”	22
XAL-D225	Tokozott nyomógombok, „START”, „STOP”	22
XAL-D324	Tokozott nyomógombok, fel, „O”, le	22
XAL-D326	Tokozott nyomógombok, fel, „STOP”, le	22
XAL-D334	Tokozott nyomógombok, jobbra, „O”, balra	22
XAL-D339	Tokozott nyomógombok, „I”, „O”, „II”	22
XAL-D363B	Tokozott nyomógombok, jelzőlámpával	22
XAL-D363G	Tokozott nyomógombok, jelzőlámpával	22
XAL-D363M	Tokozott nyomógombok, jelzőlámpával	22
XAL-G01	Tokozat, egylyukú	23
XAL-G02	Tokozat, kétlyukú	23
XAL-G03	Tokozat, háromlyukú	23
XAL-G04	Tokozat, négylyukú	23
XAL-G05	Tokozat, ötlyukú	23
XAL-K01	Tokozat, sárga fedéllel	23
XAL-K01H7	Tokozat, sárga fedéllel	23
XAL-K174	Tokozott vészgomb, forgatással oldható	23
XAL-K174E	Tokozott vészgomb, forgatással oldható	23
XAL-K174F	Tokozott vészgomb, forgatással oldható	23
XAL-K174G	Tokozott vészgomb, forgatással oldható	23
XAL-K178E	Tokozott vészgomb, forgatással oldható	23
XAL-K178F	Tokozott vészgomb, forgatással oldható	23
XAL-K178G	Tokozott vészgomb, forgatással oldható	23
XAL-K184	Tokozott vészgomb, kulccsal oldható	23
XAL-K184E	Tokozott vészgomb, kulccsal oldható	23
XAL-K184G	Tokozott vészgomb, kulccsal oldható	23
XAL-K188E	Tokozott vészgomb, kulccsal oldható	23
XAL-K188F	Tokozott vészgomb, kulccsal oldható	23
XAL-K188G	Tokozott vészgomb, kulccsal oldható	23
XAL-K194	Tokozott vészgomb, húzással oldható	23
XAL-Z09	Földelő kapocs	23

Referencia	Megnevezés	Oldal
XB5		
XB5-AA21	Komplett nyomógomb, fekete	4-5
XB5-AA31	Komplett nyomógomb, zöld	4-5
XB5-AA3311	Komplett nyomógomb, zöld	4-5
XB5-AA42	Komplett nyomógomb, piros	4-5
XB5-AA4322	Komplett nyomógomb, piros	4-5
XB5-AA51	Komplett nyomógomb, sárga	4-5
XB5-AA61	Komplett nyomógomb, kék	4-5
XB5-AA831	Reset gomb, zöld	21
XB5-AA832	Reset gomb, zöld	21
XB5-AA841	Reset gomb, piros	21
XB5-AA842	Reset gomb, piros	21

Referencia	Megnevezés	Oldal
XB5-AA861	Reset gomb, kék	21
XB5-AA862	Reset gomb, kék	21
XB5-AC21	Kompl. gombafejű nyomógomb fekete	4-5
XB5-AD21	Választókapcsoló, 2 állású	4-5
XB5-AD33	Választókapcsoló, 3 állású	4-5
XB5-AD53	Választókapcsoló, 3 állású	4-5
XB5-AG03	Választókapcsoló, 2 állású kulcsos	4-5
XB5-AG21	Választókapcsoló, 2 állású kulcsos	4-5
XB5-AG33	Választókapcsoló, 3 állású kulcsos	4-5
XB5-AG41	Választókapcsoló, 2 állású kulcsos	4-5
XB5-AG61	Választókapcsoló, 2 állású kulcsos	4-5
XB5-AJ21	Választókapcsoló, 2 állású	4-5
XB5-AJ33	Választókapcsoló, 3 állású	4-5
XB5-AJ53	Választókapcsoló, 3 állású	4-5
XB5-AK123B5	LED-es világító választókapcsoló, zöld, 24V	7
XB5-AK123G5	LED-es világító választókapcsoló, zöld, 120V	7
XB5-AK123M5	LED-es világító választókapcsoló, zöld, 240V	7
XB5-AK124B5	LED-es világító választókapcsoló, piros, 24V	7
XB5-AK124G5	LED-es világító választókapcsoló, piros, 120V	7
XB5-AK124M5	LED-es világító választókapcsoló, piros, 240V	7
XB5-AK125B5	LED-es világító választókapcsoló, sárga, 24V	7
XB5-AK125G5	LED-es világító választókapcsoló, sárga, 120V	7
XB5-AK125M5	LED-es világító választókapcsoló, sárga, 240V	7
XB5-AL42	Komplett nyomógomb, piros	4-5
XB5-AL845	Kettősfejű nyomógomb, IP40	4-5
XB5-AL945	Kettősfejű nyomógomb, IP65	4-5
XB5-AP21	Gumisapkás nyomógomb, fekete	4-5
XB5-AP31	Gumisapkás nyomógomb, zöld	4-5
XB5-AP42	Gumisapkás nyomógomb, piros	4-5
XB5-AP51	Gumisapkás nyomógomb, sárga	4-5
XB5-AP61	Gumisapkás nyomógomb, kék	4-5
XB5-AS142	Komplett vészgomb, kulcsos	4-5
XB5-AS542	Komplett vészgomb, forgatós	4-5
XB5-AS8445	Komplett vészgomb, forgatós	4-5
XB5-AS9445	Komplett vészgomb, kulcsos	4-5
XB5-AT42	Komplett vészgomb, húzó	4-5
XB5-AT845	Komplett vészgomb, húzó	5
XB5-AV31	Jelzőlámpa+transzform., fehér	6-7
XB5-AV33	Jelzőlámpa+transzform., zöld	6-7
XB5-AV34	Jelzőlámpa+transzform., piros	6-7
XB5-AV35	Jelzőlámpa+transzform., sárga	6-7
XB5-AV41	Jelzőlámpa+transzform., fehér	6-7
XB5-AV43	Jelzőlámpa+transzform., zöld	6-7
XB5-AV44	Jelzőlámpa+transzform., piros	6-7
XB5-AV45	Jelzőlámpa+transzform., sárga	6-7
XB5-AV61	BA9s jelzőlámpa, fehér	6-7
XB5-AV63	BA9s jelzőlámpa, zöld	6-7
XB5-AV64	BA9s jelzőlámpa, piros	6-7
XB5-AV65	BA9s jelzőlámpa, sárga	6-7
XB5-AV66	BA9s jelzőlámpa, kék	6-7
XB5-AVB1	LED-es jelzőlámpa, fehér	6-7
XB5-AVB3	LED-es jelzőlámpa, zöld	6-7
XB5-AVB4	LED-es jelzőlámpa, piros	6-7
XB5-AVB5	LED-es jelzőlámpa, sárga	6-7
XB5-AVB6	LED-es jelzőlámpa, kék	6-7
XB5-AVG1	LED-es jelzőlámpa, fehér	6-7
XB5-AVG3	LED-es jelzőlámpa, zöld	6-7
XB5-AVG4	LED-es jelzőlámpa, piros	6-7
XB5-AVG5	LED-es jelzőlámpa, sárga	6-7
XB5-AVG6	LED-es jelzőlámpa, kék	6-7
XB5-AVM1	LED-es jelzőlámpa, fehér	6-7
XB5-AVM3	LED-es jelzőlámpa, zöld	6-7
XB5-AVM4	LED-es jelzőlámpa, piros	6-7
XB5-AVM5	LED-es jelzőlámpa, sárga	6-7
XB5-AVM6	LED-es jelzőlámpa, kék	6-7
XB5-AW3135	BA 9s világító nyomógomb, trafoval, fehér	6-7
XB5-AW3145	BA 9s világító nyomógomb, trafoval, fehér	6-7
XB5-AW3165	BA 9s világító nyomógomb, fehér	6-7
XB5-AW31B5	LED-es világító nyomógomb, fehér	6-7
XB5-AW31G5	LED-es világító nyomógomb, fehér	6-7
XB5-AW31M5	LED-es világító nyomógomb, fehér	6-7
XB5-AW3335	BA 9s világító nyomógomb, trafoval, zöld	6-7
XB5-AW3345	BA 9s világító nyomógomb, trafoval, zöld	6-7
XB5-AW3365	BA 9s világító nyomógomb, zöld	6-7
XB5-AW33B5	LED-es világító nyomógomb, zöld	6-7
XB5-AW33G5	LED-es világító nyomógomb, zöld	6-7
XB5-AW33M5	LED-es világító nyomógomb, zöld	6-7
XB5-AW3435	BA 9s világító nyomógomb, trafoval, piros	6-7
XB5-AW3445	BA 9s világító nyomógomb, trafoval, piros	6-7
XB5-AW3465	BA 9s világító nyomógomb, piros	6-7
XB5-AW34B5	LED-es világító nyomógomb, piros	6-7
XB5-AW34G5	LED-es világító nyomógomb, piros	6-7
XB5-AW34M5	LED-es világító nyomógomb, piros	6-7
XB5-AW3535	BA 9s világító nyomógomb, trafoval, sárga	6-7
XB5-AW3545	BA 9s világító nyomógomb, trafoval, sárga	6-7
XB5-AW3565	BA 9s világító nyomógomb, sárga	6-7
XB5-AW35B5	LED-es világító nyomógomb, sárga	6-7
XB5-AW35G5	LED-es világító nyomógomb, sárga	6-7
XB5-AW35M5	LED-es világító nyomógomb, sárga	6-7
XB5-AW36B5	LED-es világító nyomógomb, kék	6-7
XB5-AW36G5	LED-es világító nyomógomb, kék	6-7
XB5-AW36M5	LED-es világító nyomógomb, kék	6-7
XB5-AW84B5	LED-es duplefejű nyomógomb, 24V	6
XB5-AW84G5	LED-es duplefejű nyomógomb, 120V	6
XB5-AW84M5	LED-es duplefejű nyomógomb, 240V	6
XB5-DSB	Üzemóra számláló	21
XB5-DSM	Üzemóra számláló	21
XB5-DT1S	Biztosíték tartó	21
XB5-KSB	Hangjelző	21
XB5-KSM	Hangjelző	21
XB5-X13	Izzó kiemelő kulcs	20-21
XB5-Y1U	Címke tervező software	19

Referencia	Megnevezés	Oldal
XBZ-S43	AS-i interfész	20
XD5-PA12	Joystick kapcsoló, kétirányú	20
XD5-PA14	Joystick kapcsoló, kétirányú	20
XD5-PA22	Joystick kapcsoló, négyirányú	20
XD5-PA24	Joystick kapcsoló, négyirányú	20

Referencia	Megnevezés	Oldal
ZAL		
ZAL-VB1	LED blokk XAL tokozathoz, fehér, 24V	23
ZAL-VB3	LED blokk XAL tokozathoz, zöld, 24V	23
ZAL-VB4	LED blokk XAL tokozathoz, piros, 24V	23
ZAL-VB5	LED blokk XAL tokozathoz, sárga, 24V	23
ZAL-VB6	LED blokk XAL tokozathoz, kék, 24V	23
ZAL-VG1	LED blokk XAL tokozathoz, fehér, 120V	23
ZAL-VG3	LED blokk XAL tokozathoz, zöld, 120V	23
ZAL-VG4	LED blokk XAL tokozathoz, piros, 120V	23
ZAL-VG5	LED blokk XAL tokozathoz, sárga, 120V	23
ZAL-VG6	LED blokk XAL tokozathoz, kék, 120V	23
ZAL-VM1	LED blokk XAL tokozathoz, fehér, 230V	23
ZAL-VM3	LED blokk XAL tokozathoz, zöld, 230V	23
ZAL-VM4	LED blokk XAL tokozathoz, piros, 230V	23
ZAL-VM5	LED blokk XAL tokozathoz, sárga, 230V	23
ZAL-VM6	LED blokk XAL tokozathoz, kék, 230V	23

Referencia	Megnevezés	Oldal
ZB4		
ZB4-BZ62	takarófedél, fekete	20
ZB4-BZ64	takarófedél, piros	20
ZB4-BZ65	takarófedél, sárga	20
ZB4-BZ66	takarófedél, kék	20
ZB4-SZ3	fém vakdugó	20

Referencia	Megnevezés	Oldal
ZB5		
ZB5-AA0	Nyomógombfej fedőlap nélkül	8-9
ZB5-AA1	Nyomógombfej, fehér	8-9
ZB5-AA14	Nyomógombfej, fehér	8-9
ZB5-AA18	Nyomógombfej, fehér	8-9, 14
ZB5-AA2	Nyomógombfej, fekete	8-9
ZB5-AA24	Nyomógombfej, fekete	8-9
ZB5-AA3	Nyomógombfej, zöld	8-9
ZB5-AA331	Nyomógombfej, zöld, jelölt	8
ZB5-AA333	Nyomógombfej, zöld, jelölt	8
ZB5-AA334	Nyomógombfej, fehér, jelölt	8
ZB5-AA335	Nyomógombfej, fekete, jelölt	8
ZB5-AA34	Nyomógombfej, zöld	8-9
ZB5-AA38	Nyomógombfej, zöld	8-9, 14
ZB5-AA4	Nyomógombfej, piros	8-9
ZB5-AA432	Nyomógombfej, piros, jelölt	8
ZB5-AA434	Nyomógombfej, piros, jelölt	8
ZB5-AA44	Nyomógombfej, piros	8-9
ZB5-AA48	Nyomógombfej, piros	8-9, 14
ZB5-AA5	Nyomógombfej, sárga	8-9
ZB5-AA54	Nyomógombfej, sárga	8-9
ZB5-AA58	Nyomógombfej, sárga	8-9, 14
ZB5-AA6	Nyomógombfej, kék	8-9
ZB5-AA64	Nyomógombfej, kék	8-9
ZB5-AA68	Nyomógombfej, kék	8-9, 14
ZB5-AA8112	Kettős nyomógombfej, fehér-fekete	8-9
ZB5-AA8134	Kettős nyomógombfej, zöld-piros	8-9
ZB5-AA8212	Kettős nyomógombfej, fehér-fekete	8-9
ZB5-AA8234	Kettős nyomógombfej, zöld-piros	8-9
ZB5-AA9	Fedőlapok nyomógombhoz, 6 színű	8-9
ZB5-AA9112	Kettős nyomógombfej, fehér-fekete	8-9
ZB5-AA9134	Kettős nyomógombfej, zöld-piros	8-9

Harmony style 5

Referencia-jegyzék

Referencia	Megnevezés	Oldal	Referencia	Megnevezés	Oldal	Referencia	Megnevezés	Oldal
ZB5-AD505	Választókapcsolófej, 3 állású, sárga	10	ZB5-AL8334	Kettős nyomógombfej, zöld-piros	8-9	ZB5-AVM1	LED-es jelzőlámpa aljzat fehér, 240V	12-13
ZB5-AD59	Választókapcsolófej, 3 állású	10-11	ZB5-AL8412	Kettős nyomógombfej, fehér-fekete	8-9	ZB5-AVM14	LED-es jelzőlámpa aljzat fehér, 240V	12-13
ZB5-AD7	Választókapcsolófej, 3 állású	10-11	ZB5-AL8434	Kettős nyomógombfej, zöld-piros	8-9	ZB5-AVM3	LED-es jelzőlámpa aljzat zöld, 240V	12-13
ZB5-AD701	Választókapcsolófej, 3 állású, fehér	10	ZB5-AL9312	Kettős nyomógombfej, fehér-fekete	8-9	ZB5-AVM34	LED-es jelzőlámpa aljzat zöld, 240V	12-13
ZB5-AD703	Választókapcsolófej, 3 állású, zöld	10	ZB5-AL9334	Kettős nyomógombfej, zöld-piros	8-9	ZB5-AVM4	LED-es jelzőlámpa aljzat piros, 240V	12-13
ZB5-AD704	Választókapcsolófej, 3 állású, piros	10	ZB5-AL9412	Kettős nyomógombfej, fehér-fekete	8-9	ZB5-AVM44	LED-es jelzőlámpa aljzat piros, 240V	12-13
ZB5-AD705	Választókapcsolófej, 3 állású, sárga	10	ZB5-AL9434	Kettős nyomógombfej, zöld-piros	8-9	ZB5-AVM5	LED-es jelzőlámpa aljzat sárga, 240V	12-13
ZB5-AD79	Választókapcsolófej, 3 állású	10-11	ZB5-AP1	Védősapkás nyomógombfej, fehér	8-9	ZB5-AVM54	LED-es jelzőlámpa aljzat sárga, 240V	12-13
ZB5-AD8	Választókapcsolófej, 3 állású	10-11	ZB5-AP18	Védősapkás nyomógombfej, fehér	8-9	ZB5-AVM6	LED-es jelzőlámpa aljzat kék, 240V	12-13
ZB5-AD801	Választókapcsolófej, 3 állású, fehér	10	ZB5-AP2	Védősapkás nyomógombfej, fekete	8-9	ZB5-AVM64	LED-es jelzőlámpa aljzat kék, 240V	12-13
ZB5-AD803	Választókapcsolófej, 3 állású, zöld	10	ZB5-AP3	Védősapkás nyomógombfej, zöld	8-9	ZB5-AW041	Világító nyomógomb aljzat+transzf., 240V	12-13
ZB5-AD804	Választókapcsolófej, 3 állású, piros	10	ZB5-AP38	Védősapkás nyomógombfej, zöld	8-9	ZB5-AW045	Világító nyomógomb aljzat+transzf., 240V	12-13
ZB5-AD805	Választókapcsolófej, 3 állású, sárga	10	ZB5-AP4	Védősapkás nyomógombfej, piros	8-9	ZB5-AW05D15	Világító nyomógomb aljzat+transzf.	12-13
ZB5-AD89	Választókapcsolófej, 3 állású	10-11	ZB5-AP48	Védősapkás nyomógombfej, piros	8-9	ZB5-AW05D35	Világító nyomógomb aljzat+transzf.	12-13
ZB5-AD912	Potenciométer állítófej	21	ZB5-AP5	Védősapkás nyomógombfej, sárga	8-9	ZB5-AW05D45	Világító nyomógomb aljzat+transzf.	12-13
ZB5-AD922	Potenciométer állítófej	21	ZB5-AP58	Védősapkás nyomógombfej, sárga	8-9	ZB5-AW05D55	Világító nyomógomb aljzat+transzf.	12-13
ZB5-AF	Nyomógombfej	9	ZB5-AP6	Védősapkás nyomógombfej, kék	8-9	ZB5-AW05D65	Világító nyomógomb aljzat+transzf.	12-13
ZB5-AF351	Nyomógombfej, zárható	9	ZB5-AP68	Védősapkás nyomógombfej, kék	8-9	ZB5-AW061	Világító nyomógomb aljzat, 250V	12-13
ZB5-AFDA	Nyomógombfej, zárható	9	ZB5-AR2	Gomba nyomógombfej, átm: 60mm, fekete	10-11	ZB5-AW062	Világító nyomógomb aljzat, 250V	12-13
ZB5-AFDB	Nyomógombfej, zárható	9	ZB5-AR2	Gomba nyomógombfej, átm: 60mm, zöld	10-11	ZB5-AW063	Világító nyomógomb aljzat, 250V	12-13
ZB5-AFDC	Nyomógombfej, zárható	9	ZB5-AR4	Gomba nyomógombfej, átm: 60mm, piros	10-11	ZB5-AW065	Világító nyomógomb aljzat, 250V	12-13
ZB5-AFDD	Nyomógombfej, zárható	9	ZB5-AR5	Gomba nyomógombfej, átm: 60mm, sárga	10-11	ZB5-AW0B11	LED-es világító nyomógomb aljzat, fehér	14-15
ZB5-AG0	Kulcsos kapcsolófej, 3 állású	10-11	ZB5-AR6	Gomba nyomógombfej, átm: 60mm, kék	10-11	ZB5-AW0B12	LED-es világító nyomógomb aljzat, fehér	14-15
ZB5-AG08	Kulcsos kapcsolófej, 3 állású	10-11	ZB5-AS12	Kulcsos vészgombfej, átm: 40mm, fekete	10-11	ZB5-AW0B13	LED-es világító nyomógomb aljzat, fehér	14-15
ZB5-AG09	Kulcsos kapcsolófej, 3 állású	10-11	ZB5-AS14	Kulcsos vészgombfej, átm: 40mm, fekete	10-11	ZB5-AW0B15	LED-es világító nyomógomb aljzat, fehér	14-15
ZB5-AG1	Kulcsos kapcsolófej, 3 állású	10-11	ZB5-AS22	Kulcsos vészgombfej, átm: 60mm, fekete	10-11	ZB5-AW0B31	LED-es világító nyomógomb aljzat, zöld	14-15
ZB5-AG2	Kulcsos kapcsolófej, 3 állású	10-11	ZB5-AS24	Kulcsos vészgombfej, átm: 60mm, piros	10-11	ZB5-AW0B32	LED-es világító nyomógomb aljzat, zöld	14-15
ZB5-AG3	Kulcsos kapcsolófej, 3 állású	10-11	ZB5-AS42	Vészgombfej, átm: 30mm, fekete	10-11	ZB5-AW0B33	LED-es világító nyomógomb aljzat, zöld	14-15
ZB5-AG4	Kulcsos kapcsolófej, 2 állású	10-11	ZB5-AS44	Vészgombfej, átm: 30mm, piros	10-11	ZB5-AW0B35	LED-es világító nyomógomb aljzat, zöld	14-15
ZB5-AG5	Kulcsos kapcsolófej, 3 állású	10-11	ZB5-AS52	Vészgombfej, átm: 40mm, fekete	10-11	ZB5-AW0B41	LED-es világító nyomógomb aljzat, piros	14-15
ZB5-AG6	Kulcsos kapcsolófej, 2 állású	10-11	ZB5-AS54	Vészgombfej, átm: 40mm, piros	10-11	ZB5-AW0B42	LED-es világító nyomógomb aljzat, piros	14-15
ZB5-AG7	Kulcsos kapcsolófej, 3 állású	10-11	ZB5-AS55	Vészgombfej, átm: 40mm, sárga	10-11	ZB5-AW0B43	LED-es világító nyomógomb aljzat, piros	14-15
ZB5-AG8	Kulcsos kapcsolófej, 3 állású	10-11	ZB5-AS62	Vészgombfej, átm: 60 mm, fekete	10-11	ZB5-AW0B45	LED-es világító nyomógomb aljzat, piros	14-15
ZB5-AG9	Kulcsos kapcsolófej, 3 állású	10-11	ZB5-AS64	Vészgombfej, átm: 60 mm, piros	10-11	ZB5-AW0B51	LED-es világító nyomógomb aljzat, sárga	14-15
ZB5-AH01	Nyomógombfej, fehér	8	ZB5-AS72	Kulcsos vészgombfej, átm: 30mm, fekete	10-11	ZB5-AW0B52	LED-es világító nyomógomb aljzat, sárga	14-15
ZB5-AH013	Világító nyomógombfej, fehér	14-15	ZB5-AS74	Kulcsos vészgombfej, átm: 30mm, piros	10-11	ZB5-AW0B53	LED-es világító nyomógomb aljzat, sárga	14-15
ZB5-AH02	Nyomógombfej, fekete	8	ZB5-AS834	Vészgombfej, átm: 30mm, piros	10-11	ZB5-AW0B55	LED-es világító nyomógomb aljzat, sárga	14-15
ZB5-AH03	Nyomógombfej, zöld	8	ZB5-AS844	Vészgombfej, átm: 40mm, piros	10-11	ZB5-AW0B61	LED-es világító nyomógomb aljzat, kék	14-15
ZB5-AH033	Világító nyomógombfej, zöld	14-15	ZB5-AS934	Vészgombfej, átm: 30mm, piros, kulcsos	10-11	ZB5-AW0B62	LED-es világító nyomógomb aljzat, kék	14-15
ZB5-AH04	Nyomógombfej, piros	8	ZB5-AS944	Vészgombfej, átm: 40mm, piros, kulcsos	10-11	ZB5-AW0B63	LED-es világító nyomógomb aljzat, kék	14-15
ZB5-AH043	Világító nyomógombfej, piros	14-15	ZB5-AS964	Vészgombfej, átm: 60mm, piros, kulcsos	10-11	ZB5-AW0G65	LED-es világító nyomógomb aljzat, kék	14-15
ZB5-AH05	Nyomógombfej, sárga	8	ZB5-AT2	Vészgombfej, átm: 40mm, fekete	10-11	ZB5-AW0G11	LED-es világító nyomógomb aljzat, fehér	14-15
ZB5-AH053	Világító nyomógombfej, sárga	14-15	ZB5-AT24	Vészgombfej, átm: 30mm, fekete	10-11	ZB5-AW0G12	LED-es világító nyomógomb aljzat, fehér	14-15
ZB5-AH06	Nyomógombfej, kék	8	ZB5-AT4	Vészgombfej, átm: B642 30mm, piros	10-11	ZB5-AW0G13	LED-es világító nyomógomb aljzat, fehér	14-15
ZB5-AH063	Világító nyomógombfej, kék	14-15	ZB5-AT44	Vészgombfej, átm: 40mm, piros	10-11	ZB5-AW0G15	LED-es világító nyomógomb aljzat, fehér	14-15
ZB5-AH1	Nyomógombfej, fehér	8	ZB5-AT84	Vészgombfej, átm: 40mm, piros	10-11	ZB5-AW0G31	LED-es világító nyomógomb aljzat, zöld	14-15
ZB5-AH13	Világító nyomógombfej, fehér	14-15	ZB5-AV01	Jelzőlámpafej, fehér,	12-13	ZB5-AW0G32	LED-es világító nyomógomb aljzat, zöld	14-15
ZB5-AH2	Nyomógombfej, fekete	8	ZB5-AV013	LED-es jelzőlámpafej, fehér	12-13	ZB5-AW0G33	LED-es világító nyomógomb aljzat, zöld	14-15
ZB5-AH3	Nyomógombfej, zöld	8	ZB5-AV03	Jelzőlámpafej, zöld	12-13	ZB5-AW0G35	LED-es világító nyomógomb aljzat, zöld	14-15
ZB5-AH33	Világító nyomógombfej, zöld	14-15	ZB5-AV033	LED-es jelzőlámpafej, zöld	12-13	ZB5-AW0G41	LED-es világító nyomógomb aljzat, piros	14-15
ZB5-AH4	Nyomógombfej, piros	8	ZB5-AV04	Jelzőlámpafej, piros	12-13	ZB5-AW0G42	LED-es világító nyomógomb aljzat, piros	14-15
ZB5-AH43	Világító nyomógombfej, piros	14-15	ZB5-AV043	LED-es jelzőlámpafej, piros	12-13	ZB5-AW0G43	LED-es világító nyomógomb aljzat, piros	14-15
ZB5-AH5	Nyomógombfej, sárga	8	ZB5-AV05	Jelzőlámpafej, sárga	12-13	ZB5-AW0G45	LED-es világító nyomógomb aljzat, piros	14-15
ZB5-AH53	Világító nyomógombfej, sárga	14-15	ZB5-AV053	LED-es jelzőlámpafej, sárga	12-13	ZB5-AW0G51	LED-es világító nyomógomb aljzat, sárga	14-15
ZB5-AH6	Nyomógombfej, kék	8	ZB5-AV06	Jelzőlámpafej, kék	12-13	ZB5-AW0G52	LED-es világító nyomógomb aljzat, sárga	14-15
ZB5-AH63	Világító nyomógombfej, kék	14-15	ZB5-AV063	LED-es jelzőlámpafej, kék	12-13	ZB5-AW0G53	LED-es világító nyomógomb aljzat, sárga	14-15
ZB5-AJ2	Választókapcsolófej, 2 állású	10-11	ZB5-AV07	Jelzőlámpafej, átlátszó	12-13	ZB5-AW0G55	LED-es világító nyomógomb aljzat, sárga	14-15
ZB5-AJ3	Választókapcsolófej, 3 állású	10-11	ZB5-AV3	Jelzőlámpa aljzat+transzf., 120V	12-13	ZB5-AW0G61	LED-es világító nyomógomb aljzat, kék	14-15
ZB5-AJ4	Választókapcsolófej, 2 állású	10-11	ZB5-AV4D1	Jelzőlámpa aljzat+transzf.+LED, fehér	12-13	ZB5-AW0G62	LED-es világító nyomógomb aljzat, kék	14-15
ZB5-AJ5	Választókapcsolófej, 3 állású	10-11	ZB5-AV4D3	Jelzőlámpa aljzat+transzf.+LED, zöld	12-13	ZB5-AW0G63	LED-es világító nyomógomb aljzat, kék	14-15
ZB5-AJ7	Választókapcsolófej, 3 állású	10-11	ZB5-AV4D4	Jelzőlámpa aljzat+transzf.+LED, piros	12-13	ZB5-AW0G65	LED-es világító nyomógomb aljzat, kék	14-15
ZB5-AJ8	Választókapcsolófej, 3 állású	10-11	ZB5-AV4D5	Jelzőlámpa aljzat+transzf.+LED, sárga	12-13	ZB5-AW0M1	LED-es világító nyomógomb aljzat, fehér	14-15
ZB5-AK1213	Világító választókapcsolófej, fehér, 2 állású	14-15	ZB5-AV4D6	Jelzőlámpa aljzat+transzf.+LED, kék	12-13	ZB5-AW0M12	LED-es világító nyomógomb aljzat, fehér	14-15
ZB5-AK1233	Világító választókapcsolófej, zöld, 2 állású	14-15	ZB5-AV4	Jelzőlámpa aljzat+transzf., 240V	12-13	ZB5-AW0M13	LED-es világító nyomógomb aljzat, fehér	14-15
ZB5-AK1243	Világító választókapcsolófej, piros, 2 állású	14-15	ZB5-AV5	Jelzőlámpa aljzat+transzf., 400V	12-13	ZB5-AW0M15	LED-es világító nyomógomb aljzat, fehér	14-15
ZB5-AK1253	Világító választókapcsolófej, sárga, 2 állású	14-15	ZB5-AV5D1	Jelzőlámpa aljzat+transzf.+LED, fehér	12-13	ZB5-AW0M31	LED-es világító nyomógomb aljzat, zöld	14-15
ZB5-AK1263	Világító választókapcsolófej, kék, 2 állású	14-15	ZB5-AV5D3	Jelzőlámpa aljzat+transzf.+LED, zöld	12-13	ZB5-AW0M32	LED-es világító nyomógomb aljzat, zöld	14-15
ZB5-AK1313	Világító választókapcsolófej, fehér, 3 állású	14-15	ZB5-AV5D4	Jelzőlámpa aljzat+transzf.+LED, piros	12-13	ZB5-AW0M33	LED-es világító nyomógomb aljzat, zöld	14-15
ZB5-AK1333	Világító választókapcsolófej, zöld, 3 állású	14-15	ZB5-AV5D5	Jelzőlámpa aljzat+transzf.+LED, sárga	12-13	ZB5-AW0M35	LED-es világító nyomógomb aljzat, zöld	14-15
ZB5-AK1343	Világító választókapcsolófej, piros, 3 állású	14-15	ZB5-AV5D6	Jelzőlámpa aljzat+transzf.+LED, kék	12-13	ZB5-AW0M41	LED-es világító nyomógomb aljzat, piros	14-15
ZB5-AK1353	Világító választókapcsolófej, sárga, 3 állású	14-15	ZB5-AV6	Jelzőlámpa aljzat, 250V	12-13	ZB5-AW0M42	LED-es világító nyomógomb aljzat, piros	14-15
ZB5-AK1363	Világító választókapcsolófej, kék, 3 állású	14-15	ZB5-AVB1	LED-es jelzőlámpa aljzat fehér, 24V	12-13	ZB5-AW0M43	LED-es világító nyomógomb aljzat, piros	14-15
ZB5-AK1413	Világító választókapcsolófej, fehér, 2 állású	14-15	ZB5-AVB14	LED-es jelzőlámpa aljzat fehér, 24V	12-13	ZB5-AW0M45	LED-es világító nyomógomb aljzat, piros	14-15
ZB5-AK1433	Világító választókapcsolófej, zöld, 2 állású	14-15	ZB5-AVB3	LED-es jelzőlámpa aljzat zöld, 24V	12-13	ZB5-AW0M51	LED-es világító nyomógomb aljzat, sárga	14-15
ZB5-AK1443	Világító választókapcsolófej, piros, 2 állású	14-15	ZB5-AVB34	LED-es jelzőlámpa aljzat zöld, 24V	12-13	ZB5-AW0M52	LED-es világító nyomógomb aljzat, sárga	14-15
ZB5-AK1453	Világító választókapcsolófej, sárga, 2 állású	14-15	ZB5-AVB4	LED-es jelzőlámpa aljzat piros, 24V	12-13	ZB5-AW0M53	LED-es világító nyomógomb aljzat, sárga	14-15
ZB5-AK1463	Világító választókapcsolófej, kék, 2 állású	14-15	ZB5-AVB44	LED-es jelzőlámpa aljzat piros, 24V	12-13	ZB5-AW0M55	LED-es világító nyomógomb aljzat, sárga	14-15
ZB5-AK1513	Világító választókapcsolófej, fehér, 3 állású	14-15	ZB5-AVB5	LED-es jelzőlámpa aljzat sárga, 24V	12-13	ZB5-AW0M61	LED-es világító nyomógomb aljzat, kék	14-15
ZB5-AK1533	Világító választókapcsolófej, zöld, 3 állású	14-15	ZB5-AVB54	LED-es jelzőlámpa aljzat sárga, 24V	12-13	ZB5-AW0M62	LED-es világító nyomógomb aljzat, kék	14-15
ZB5-AK1543	Világító választókapcsolófej, piros, 3 állású	14-15	ZB5-AVB6	LED-es jelzőlámpa aljzat kék, 24V	12-13	ZB5-AW0M63	LED-es világító nyomógomb aljzat, kék	14-15
ZB5-AK1553	Világító választókapcsolófej, sárga, 3 állású	14-15	ZB5-AVB64	LED-es jelzőlámpa aljzat kék, 24V	12-13	ZB5-AW0M65	LED-es világító nyomógomb aljzat, kék	14-15
ZB5-AK1563	Világító választókapcsolófej, kék, 3 állású	14-15	ZB5-AVBG1	LED-es jelzőlámpa aljzat, fehér, 24-120V	12-13	ZB5-AW11	Világító nyomógombfej, fehér	12-13
ZB5-AK1713	Világító választókapcsolófej, fehér, 3 állású	14-15	ZB5-AVBG3	LED-es jelzőlámpa aljzat, zöld, 24-120V	12-13	ZB5-AW113	Világító nyomógombfej, fehér	12-13
ZB5-AK1733	Világító választókapcsolófej, zöld, 3 állású	14-15	ZB5-AVBG4	LED-es jelzőlámpa aljzat, piros, 24-120V	12-13	ZB5-AW13	Világító nyomógombfej, zöld	12-13
ZB5-AK1743	Világító választókapcsolófej, piros, 3 állású	14-15	ZB5-AVBG5	LED-es jelzőlámpa aljzat, sárga, 24-120V	12-13	ZB5-AW133	Világító nyomógombfej, zöld	12-13
ZB5-AK1753	Világító választókapcsolófej, sárga, 3 állású	14-15	ZB5-AVBG6	LED-es jelzőlámpa aljzat, kék, 24-120V	12-13	ZB5-AW14	Világító nyomógombfej, piros	12-13
ZB5-AK1763	Világító választókapcsolófej, kék, 3 állású	14-15	ZB5-AVG1	LED-es jelzőlámpa aljzat, fehér, 120V	12-13	ZB5-AW143	Világító nyomógombfej, piros	14-15
ZB5-AK1813	Világító választókapcsolófej, fehér, 3 állású	14-15	ZB5-AVG14	LED-es jelzőlámpa aljzat, 120V	12-13	ZB5-AW15	Világító nyomógombfej, sárga	12-13
ZB5-AK1833	Világító választókapcsolófej, zöld, 3 állású	14-15	ZB5-AVG3	LED-es jelzőlámpa aljzat, 120V	12-13	ZB5-AW153	Világító nyomógombfej, sárga	14-15
ZB5-AK1843	Világító választókapcsolófej, piros, 3 állású	14-15	ZB5-AVG34	LED-es jelzőlámpa aljzat, 120V	12-13	ZB5-AW16	Világító nyomógombfej, kék	12-13
ZB5-AK1853	Világító választókapcsolófej, sárga, 3 állású	14-15	ZB5-AVG4	LED-es jelzőlámpa aljzat, piros, 120V	12-13	ZB5-AW163	Világító nyomógombfej, kék	14-15
ZB5-AK1863	Világító választókapcsolófej, kék, 3 állású	14-15	ZB5-AVG44	LED-es jelzőlámpa aljzat, piros, 120V	12-13	ZB5-AW17	Világító nyomógombfej, színtelen	12-13
ZB5-AL1	Nyomógombfej, fehér	8-9	ZB5-AVG5	LED-es jelzőlámpa aljzat sárga, 120V	12-13	ZB5-AW31	Világító nyomógombfej, fehér	12-13
ZB5-AL2	Nyomógombfej, fekete	8-9	ZB5-AVG54	LED-es jelzőlámpa aljzat sárga, 120V	12-13	ZB5-AW313	Világító nyomógombfej, fehér	14-15
ZB5-AL3	Nyomógombfej, zöld	8-9	ZB5-AVG6	LED-es jelzőlámpa aljzat kék, 120V	12-13	ZB5-AW33	Világító nyomógombfej, zöld	12-13
ZB5-AL4	Nyomógombfej, piros	8-9	ZB5-AVG64	LED-es jelzőlámpa aljzat kék, 120V	12-13	ZB5-AW333	Világító nyomógombfej, zöld	14-15
ZB5-AL432	Nyomógombfej, piros, jelölt	8	ZB5-AVJ1	LED-es jelzőlámpa aljzat, fehér, 12V	12-13	ZB5-AW34	Világító nyomógombfej, piros	12-13
ZB5-AL434	Nyomógombfej, piros, jelölt	8	ZB5-A					

Harmony style 5

Referencia-jegyzék

Referencia	Megnevezés	Oldal	Referencia	Megnevezés	Oldal	Referencia	Megnevezés	Oldal
ZB5-AW363	Világító nyomógombfej, kék	14-15	ZBA-334	Jelölt fedőlappka nyomógombhoz, fehér	18	ZBW-913	Búra világító nyomógombhoz, zöld	18
ZB5-AW37	Világító nyomógombfej, színtelen	12-13	ZBA-335	Jelölt fedőlappka nyomógombhoz, fekete	18	ZBW-9133	Búra LED-es világító nyomógombhoz, zöld	18
ZB5-AW513	Világító nyomógombfej, védősapkás, fehér	14-15	ZBA-336	Jelölt fedőlappka nyomógombhoz, zöld	18	ZBW-914	Búra világító nyomógombhoz, piros	18
ZB5-AW533	Világító nyomógombfej, védősapkás, zöld	14-15	ZBA-337	Jelölt fedőlappka nyomógombhoz, zöld	18	ZBW-9143	Búra LED-es világító nyomógombhoz, piros	18
ZB5-AW543	Világító nyomógombfej, védősapkás, piros	14-15	ZBA-338	Jelölt fedőlappka nyomógombhoz, zöld	18	ZBW-915	Búra LED-es világító nyomógombhoz, sárga	18
ZB5-AW553	Világító nyomógombfej, védősapkás, sárga	14-15	ZBA-341	Jelölt fedőlappka nyomógombhoz, zöld	18	ZBW-9153	Búra LED-es világító nyomógombhoz, sárga	18
ZB5-AW563	Világító nyomógombfej, védősapkás, kék	14-15	ZBA-4	Fedőlappka nyomógombhoz, piros	18	ZBW-916	Búra világító nyomógombhoz, kék	18
ZB5-AW713	világító gombafejű nyomógomb, reteszelt, fehér	15	ZBA-432	Jelölt fedőlappka nyomógombhoz, piros	18	ZBW-9163	Búra LED-es világító nyomógombhoz, kék	18
ZB5-AW733	világító gombafejű nyomógomb, reteszelt, zöld	15	ZBA-434	Jelölt fedőlappka nyomógombhoz, piros	18	ZBW-931	Búra világító nyomógombhoz, fehér	18
ZB5-AW743	világító gombafejű nyomógomb, reteszelt, piros	15	ZBA-435	Jelölt fedőlappka nyomógombhoz, piros	18	ZBW-9313	Búra LED-es világító nyomógombhoz, fehér	18
ZB5-AW753	világító gombafejű nyomógomb, reteszelt, sárga	15	ZBA-5	Fedőlappka nyomógombhoz, sárga	18	ZBW-933	Búra világító nyomógombhoz, zöld	18
ZB5-AW763	világító gombafejű nyomógomb, reteszelt, kék	15	ZBA-6	Fedőlappka nyomógombhoz, kék	18	ZBW-9333	Búra LED-es világító nyomógombhoz, zöld	18
ZB5-AW811723	Kettős nyomógombfej	14-15	ZBA-9	Fedőlappka nyomógombhoz, 6 db	18	ZBW-934	Búra világító nyomógombhoz, piros	18
ZB5-AW812743	Kettős nyomógombfej	14-15	ZBE-101	Érintkezőblokk, 1N/O	16-17	ZBW-9343	Búra LED-es világító nyomógombhoz, piros	18
ZB5-AW813743	Kettős nyomógombfej	14-15	ZBE-1014	Érintkezőblokk, 1N/C	16-17	ZBW-935	Búra világító nyomógombhoz, sárga	18
ZB5-AW821723	Kettős nyomógombfej	14-15	ZBE-1016	Spec. érintkezőblokk, 1N/O	16-17	ZBW-9353	Búra LED-es világító nyomógombhoz, sárga	18
ZB5-AW822743	Kettős nyomógombfej	14-15	ZBE-1016P	érintkezőblokk, N/O	17	ZBW-936	Búra világító nyomógombhoz, kék	18
ZB5-AW823743	Kettős nyomógombfej	14-15	ZBE-102	Érintkezőblokk, 1N/C	16-17	ZBW-9363	Búra LED-es világító nyomógombhoz, kék	18
ZB5-AW831723	Kettős nyomógombfej	14-15	ZBE-1024	Érintkezőblokk, 1N/O	16-17	ZBW-937	Búra világító nyomógombhoz, áttetsző	18
ZB5-AW832743	Kettős nyomógombfej	14-15	ZBE-1026	Spec. érintkezőblokk, 1N/C	16-17	ZBY-001	Felirati címke	16-17
ZB5-AW833743	Kettős nyomógombfej	14-15	ZBE-1026P	érintkezőblokk, N/C	17	ZBY-0101	Gravírozható címke, 8x27mm	19
ZB5-AW841723	Kettős nyomógombfej	14-15	ZBE-203	Érintkezőblokk, 2N/O	16-17	ZBY-0102	Gravírozható címke, 8x27mm	19
ZB5-AW842743	Kettős nyomógombfej	14-15	ZBE-204	Érintkezőblokk, 2N/C	16-17	ZBY-02115	Felirati címke, „AUTO”	19
ZB5-AW843743	Kettős nyomógombfej	14-15	ZBE-205	Érintkezőblokk, 1N/C+1N/O	16-17	ZBY-02147	Felirati címke, „I”	19
ZB5-AW913	Világító nyomógombfej, fehér	14-15	ZBE-701	Érintkezőblokk nyomtatott áramk.höz, 1N/O	16-17	ZBY-02148	Felirati címke, „II”	19
ZB5-AW933	Világító nyomógombfej, zöld	14-15	ZBE-7016	Érintkezőblokk, kisteljesítményű, 1N/O	16-17	ZBY-02178	Felirati címke, „O-”	19
ZB5-AW943	Világító nyomógombfej, piros	14-15	ZBE-702	Érintkezőblokk nyomtatott áramkörhöz,	16-17	ZBY-02179	Felirati címke, „I-O”	19
ZB5-AW953	Világító nyomógombfej, sárga	14-15	ZBE-7026	Érintkezőblokk kisteljesítményű, 1N/C	16-17	ZBY-02186	Felirati címke, „I-O-II”	19
ZB5-AW963	Világító nyomógombfej, kék	14-15	ZBG-2201	Címke karos kapcsolóhoz, 30x48	20	ZBY-02303	Felirati címke, „START”	19
ZB5-AX2	Vészgombfej, átm: 60mm, fekete	10-11	ZBG-4201	Címke karos kapcsolóhoz, 48x48	20	ZBY-02304	Felirati címke, „STOP”	19
ZB5-AX4	Vészgombfej, átm: 60mm, piros	10-11	ZBL-1	Fedőlappka nyomógombhoz, fehér	18	ZBY-02311	Felirati címke, „ON”	19
ZB5-AZ009	Rögzítőkeret	16-17	ZBL-3	Fedőlappka nyomógombhoz, zöld	18	ZBY-02312	Felirati címke, „OFF”	19
ZB5-AZ079	Rögzítőkeret távtartó	16-17	ZBL-4	Fedőlappka nyomógombhoz, piros	18	ZBY-02364	Felirati címke, „AUTO-HAND”	19
ZB5-AZ101	Nyomógomb aljzat, 1N/O	9, 11	ZBL-5	Fedőlappka nyomógombhoz, sárga	18	ZBY-02366	Felirati címke, „STOP-START”	19
ZB5-AZ1014	Nyomógomb aljzat, 1N/O	9, 11	ZBL-6	Fedőlappka nyomógombhoz, kék	18	ZBY-02367	Felirati címke, „OFF-ON”	19
ZB5-AZ102	Nyomógomb aljzat, 1N/C	9, 11	ZBL-9	Fedőlappka készlet, 6 színű	18	ZBY-02385	Felirati címke, „AUTO-O-HAND”	19
ZB5-AZ1024	Nyomógomb aljzat, 1N/C	9, 11	ZBP-0	Védősapka nyomógombhoz, átlátszó	18	ZBY-02387	Felirati címke, „HAND-OFF-AUTO”	19
ZB5-AZ103	Nyomógomb aljzat, 2N/O	9, 11	ZBP-0A	Védősapka nyomógombhoz, átlátszó	18	ZBY-02931	Felirati címke, „O”	19
ZB5-AZ1034	Nyomógomb aljzat, 2N/O	9, 11	ZBV-0103S	Búra LED-es világító nyomógombhoz, 5 színű	18	ZBY-1101	66 db címke matrica, jelöletlen	19
ZB5-AZ104	Nyomógomb aljzat, 2N/C	9, 11	ZBV-011	Búra, fehér	18	ZBY-1146	66 db címke matrica, „O”	19
ZB5-AZ1044	Nyomógomb aljzat, 2N/C	9, 11	ZBV-0113	Búra LED-es világító nyomógombhoz, fehér	18	ZBY-1147	66 db címke matrica, „I”	19
ZB5-AZ105	Nyomógomb aljzat, 1N/O+1N/C	9, 11	ZBV-013	Búra, zöld	18	ZBY-1148	66 db címke matrica, „II”	19
ZB5-AZ1054	Nyomógomb aljzat, 1N/O+1N/C	9, 11	ZBV-0133	Búra LED-es világító nyomógombhoz, zöld	18	ZBY-1149	66 db címke matrica, „III”	19
ZB5-AZ141	Nyomógomb aljzat, 1N/O+2N/C	9, 11	ZBV-014	Búra, piros	18	ZBY-1303	66 db címke matrica, „START”	19
ZB5-AZ1414	Nyomógomb aljzat, 1N/O+2N/C	9, 11	ZBV-0143	Búra LED-es világító nyomógombhoz, piros	18	ZBY-1304	66 db címke matrica, „STOP”	19
ZB5-AZ901	Menetes gyűrű	21	ZBV-015	Búra, sárga	18	ZBY-1311	66 db címke matrica, „ON”	19
ZB5-AZ902	Eltordulástgátló lemez	21	ZBV-0153	Búra LED-es világító nyomógombhoz, sárga	18	ZBY-1312	66 db címke matrica, „OFF”	19
ZB5-AZ905	Szerelő kulcs	21	ZBV-016	Búra, kék	18	ZBY-1912	66 db címke matrica, jelöléssel	19
ZB5-CA1	Nyomógombfej, szögletes, fehér	8-9	ZBV-0163	Búra LED-es világító nyomógombhoz, kék	18	ZBY-2101	Címketartó, üres címkével	19
ZB5-CA2	Nyomógombfej, szögletes, fekete	8-9	ZBV-017	Búra világító nyomógombhoz, áttetsző	18	ZBY-2115	Címketartó címkével, „AUTO”	19
ZB5-CA2912	Nyomógombfej, szögletes, jelölt	8	ZBV-6	BA 9s aljzat	16-17	ZBY-2147	Címketartó címkével, „I”	19
ZB5-CA3	Nyomógombfej, szögletes, zöld	8-9	ZBV-B1	LED blokk, fehér, 24V	16-17	ZBY-2148	Címketartó címkével, „II”	19
ZB5-CA331	Nyomógombfej, szögletes, jelölt	8	ZBV-B14	LED blokk, fehér, 24V	16-17	ZBY-2178	Címketartó címkével, „O-”	19
ZB5-CA4	Nyomógombfej, szögletes, piros	8-9	ZBV-B17	LED blokk, fehér, 24V	16-17	ZBY-2179	Címketartó címkével, „I-II”	19
ZB5-CA432	Nyomógombfej, szögletes, jelölt	8	ZBV-B3	LED blokk, zöld, 24V	16-17	ZBY-2186	Címketartó címkével, „I-O-II”	19
ZB5-CA5	Nyomógombfej, szögletes, sárga	8-9	ZBV-B34	LED blokk, zöld, 24V	16-17	ZBY-2303	Címketartó címkével, „START”	19
ZB5-CA6	Nyomógombfej, szögletes, kék	8-9	ZBV-B37	LED blokk, zöld, 24V	16-17	ZBY-2304	Címketartó címkével, „STOP”	19
ZB5-CA6939	Nyomógombfej, szögletes, jelölt	8	ZBV-B4	LED blokk, piros, 24V	16-17	ZBY-2311	Címketartó címkével, „ON”	19
ZB5-CH01	Nyomógombfej, szögletes, fehér	8	ZBV-B44	LED blokk, piros, 24V	16-17	ZBY-2312	Címketartó címkével, „OFF”	19
ZB5-CH02	Nyomógombfej, szögletes, fekete	8	ZBV-B47	LED blokk, piros, 24V	16-17	ZBY-2364	Címketartó címkével, „AUTO-HAND”	19
ZB5-CH03	Nyomógombfej, szögletes, zöld	8	ZBV-B5	LED blokk, sárga, 24V	16-17	ZBY-2366	Címketartó címkével, „STOP-START”	19
ZB5-CH04	Nyomógombfej, szögletes, piros	8	ZBV-B54	LED blokk, sárga, 24V	16-17	ZBY-2367	Címketartó címkével, „OFF-ON”	19
ZB5-CH05	Nyomógombfej, szögletes, sárga	8	ZBV-B57	LED blokk, sárga, 24V	16-17	ZBY-2385	Címketartó címkével, „AUTO-O-HAND”	19
ZB5-CH06	Nyomógombfej, szögletes, kék	8	ZBV-B6	LED blokk, kék, 24V	16-17	ZBY-2387	Címketartó címkével, „HAND-OFF-AUTO”	19
ZB5-CL1	Nyomógombfej, szögletes, fehér	8-9	ZBV-B64	LED blokk, kék, 24V	16-17	ZBY-2931	Címketartó címkével, „O”	19
ZB5-CL2	Nyomógombfej, szögletes, fekete	8-9	ZBV-B67	LED blokk, kék, 24V	16-17	ZBY-2H101	Címketartó üres címkével	19
ZB5-CL3	Nyomógombfej, szögletes, zöld	8-9	ZBV-BJ1	LED blokk, fehér, 12V	16	ZBY-4101	Címketartó üres címkével	19
ZB5-CL4	Nyomógombfej, szögletes, piros	8-9	ZBV-BJ3	LED blokk, zöld, 12V	16	ZBY-4H101	Címketartó üres címkével	19
ZB5-CL5	Nyomógombfej, szögletes, sárga	8-9	ZBV-BJ4	LED blokk, piros, 12V	16	ZBY-5101	Gravírozható címke, 18x27mm	19
ZB5-CL6	Nyomógombfej, szögletes, kék	8-9	ZBV-BJ5	LED blokk, sárga, 12V	16	ZBY-5102	Gravírozható címke, 18x27mm	19
ZB5-CV003	Jelzőlámpa fej, szögletes	12-13	ZBV-BJ6	LED blokk, kék, 12V	16	ZBY-6101	Címketartó üres címkével	19
ZB5-CV013	Jelzőlámpa fej, szögletes, fehér	12-13	ZBV-BG1	LED blokk, fehér, 24-120V	16	ZBY-6102	Címketartó üres címkével	19
ZB5-CV033	Jelzőlámpa fej, szögletes, zöld	12-13	ZBV-BG3	LED blokk, zöld, 24-120V	16	ZBY-6H101	Címketartó üres címkével	19
ZB5-CV043	Jelzőlámpa fej, szögletes, piros	12-13	ZBV-BG4	LED blokk, piros, 24-120V	16	ZBY-6H102	Címketartó üres címkével	19
ZB5-CV053	Jelzőlámpa fej, szögletes, sárga	12-13	ZBV-BG5	LED blokk, sárga, 24-120V	16	ZBY-8101	Címke vészgombhoz, üres	19
ZB5-CV063	Jelzőlámpa fej, szögletes, kék	12-13	ZBV-BG6	LED blokk, kék, 24-120V	16	ZBY-8330	Címke vészgombhoz, „EMERGENCY STOP”	19
ZB5-CW113	Világító nyomógombfej, szögletes, fehér	14-15	ZBV-G1	LED blokk, fehér, 120V	16-17	ZBY-9101	Címke vészgombhoz, üres	19
ZB5-CW133	Világító nyomógombfej, szögletes, zöld	14-15	ZBV-G14	LED blokk, fehér, 120V	16-17	ZBY-9330	Címke vészgombhoz, „EMERGENCY STOP”	19
ZB5-CW143	Világító nyomógombfej, szögletes, piros	14-15	ZBV-G3	LED blokk, zöld, 120V	16-17	ZBZ-001	Érintkező blokkra patintható címketartó	16-17
ZB5-CW153	Világító nyomógombfej, szögletes, sárga	14-15	ZBV-G34	LED blokk, zöld, 120V	16-17	ZBZ-010	Tartóelem érintkező blokkhoz	20
ZB5-CW163	Világító nyomógombfej, szögletes, kék	14-15	ZBV-G4	LED blokk, piros, 120V	16-17	ZBZ-1602	Fémvédő vészgombhoz, fekete	20
ZB5-CW313	Világító nyomógombfej, szögletes, fehér	14-15	ZBV-G44	LED blokk, piros, 120V	16-17	ZBZ-1604	Fémvédő vészgombhoz, piros	20
ZB5-CW333	Világító nyomógombfej, szögletes, zöld	14-15	ZBV-G5	LED blokk, sárga, 120V	16-17	ZBZ-1605	Fémvédő vészgombhoz, sárga	20
ZB5-CW343	Világító nyomógombfej, szögletes, piros	14-15	ZBV-G54	LED blokk, sárga, 120V	16-17	ZBZ-1606	Fémvédő vészgombhoz, kék	20
ZB5-CW353	Világító nyomógombfej, szögletes, sárga	14-15	ZBV-G6	LED blokk, kék, 120V	16-17	ZBZ-32	Címketartó, 30x40mm	19
ZB5-CW363	Világító nyomógombfej, szögletes, kék	14-15	ZBV-G64	LED blokk, kék, 120V	16-17	ZBZ-33	Címketartó, 30x50mm	19
ZB5-SZ3	Műanyag vakdugó	20	ZBV-M1	LED blokk, fehér, 240V	16-17	ZBZ-34	Címketartó, 30x40mm	19
			ZBV-M14	LED blokk, fehér, 240V	16-17	ZBZ-35	Címketartó, 30x50mm	19
			ZBV-M3	LED blokk, zöld, 240V	16-17	ZBZ-8	Szerelőkulcs	20-21
			ZBV-M34	LED blokk, zöld, 240V	16-17	ZBZ-VM	energiakorlátozó, 230V	17
			ZBV-M4	LED blokk, piros, 240V	16-17			
			ZBV-M44	LED blokk, piros, 240V	16-17			
			ZBV-M5	LED blokk, sárga, 240V	16-17			
			ZBV-M54	LED blokk, sárga, 240V	16-17			
			ZBV-M6	LED blokk, kék, 240V	16-17			
			ZBV-M64	LED blokk, kék, 240V	16-17			
			ZBW-008	Kettős védősapka, átlátszó	18			
			ZBW-008A	Kettős védősapka, átlátszó	18			
			ZBW-417	Búra világító nyomógombhoz, áttetsző	18			
			ZBW-911	Búra világító nyomógombhoz, fehér	18			
			ZBW-9113	Búra LED-es világító nyomógombhoz, fehér	18			
ZB						ZEN		
ZBA-1	Fedőlappka nyomógombhoz, fehér	18	ZEN-L1111	Érintkezőblokk XAL tokozathoz, N/O	23			
ZBA-131	Jelölt fedőlappka nyomógombhoz, fehér	18	ZEN-L1121	Érintkezőblokk XAL tokozathoz, N/C	23			
ZBA-133	Jelölt fedőlappka nyomógombhoz, fehér	18						
ZBA-136	Jelölt fedőlappka nyomógombhoz, fehér	18						
Z								

Termékeinket folyamatosan fejlesztjük, a katalógusban közölt információk érvényességéről kérjük érdeklődjön.

Schneider Electric
Hungária Villamossági Rt.

1116 Budapest, Fehérvári út 108–112.
telefon: 382-2600, fax: 206-1451
<http://www.schneider-electric.hu>



telefon: 382-2800,
fax: 382-2606
e-mail: vevoszolgalat@schneider-electric.hu